

**VELUX®**

---

**VELUX INTEGRA®  
KUX 110**



English	2-10
Deutsch	12-20
Français	22-30
Dansk	32-40
Nederlands	42-50
Italiano	52-60
Español	62-70
Bosanski	72-80
Български	82-90
Česky	92-100
Eesti	102-110
Hrvatski	112-120
Latviski	122-130
Lietuvių	132-140
Magyar	142-150
Norsk	152-160
Polski	162-170
Português	172-180
Română	182-190
Русский	192-200
Slovenščina	202-210
Slovensky	212-220
Srpski	222-230
Suomi	232-240
Svenska	242-250
Türkçe	252-260
Українська	262-270

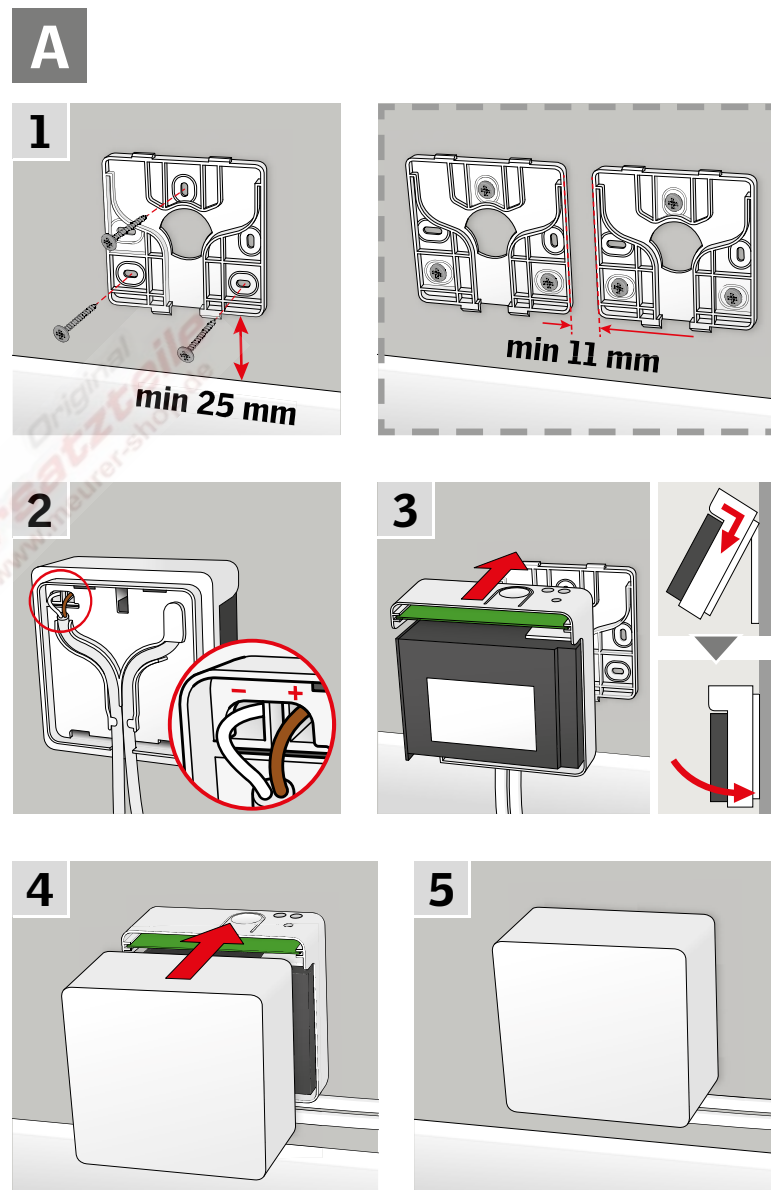

**B**

m	mm <sup>2</sup>
0 - 20	2 x 0.75
0 - 50	2 x 1.50

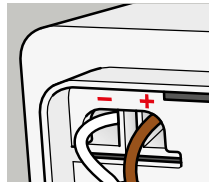
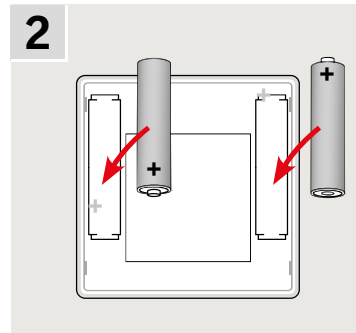
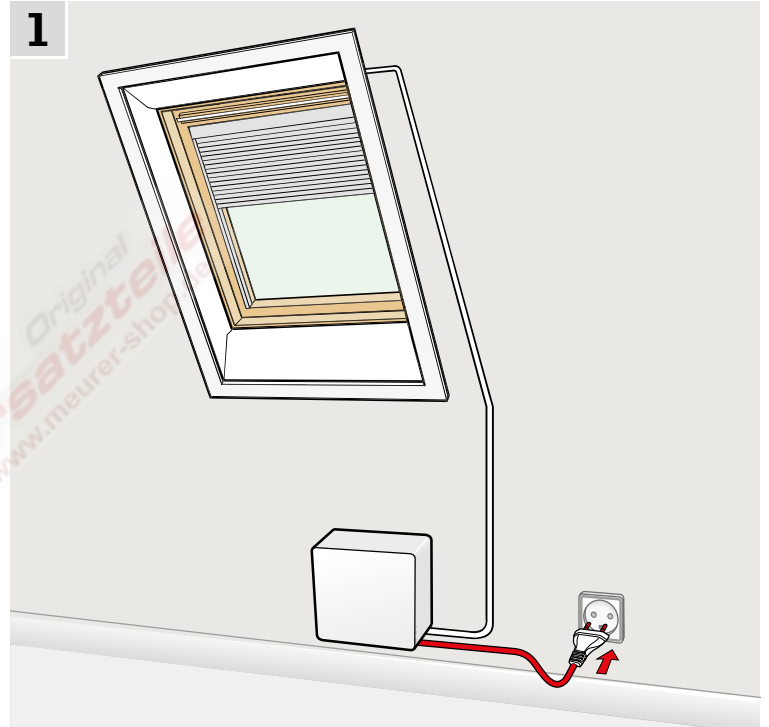
**C**

MEURER  
Bauelemente  
Original  
Ersatzteile  
© www.meurer-shop.de

## Contents

Important information	3-4
Contents of packaging	5
Installation of power supply unit	6
Wiring	7
Operating the product	8
Resetting	9
Declaration of Conformity	10



## Important information

Read instructions carefully before installation. Keep instructions for future reference and hand them over to any new user.

### Safety

- Power supply unit KUX 110 can be used by persons (aged 8 years and above) with sufficient experience and knowledge if they have been given instruction concerning safe use and understand the hazards involved. Cleaning and user maintenance must not be done by unsupervised children.
- Children must not play with the power supply unit.
- If mains cable is damaged, it must be replaced by qualified personnel in accordance with national regulations.
- If repair or adjustment work is needed, disconnect mains supply and ensure that it cannot be reconnected unintentionally.
- The power supply unit must not be covered (maximum ambient temperature: 50°C).

### Product

- The power supply unit has been designed for use with genuine VELUX products. Connection to other products may cause damage or malfunction.
- The power supply unit is compatible with products with the io-homecontrol® logo.
- Radio frequency band: 868 MHz.
- Products marked with the crossed out wheeled bin are regarded as electrical and electronic equipment and contain hazardous materials, components and substances. The crossed out wheeled bin symbolises that electrical and electronic equipment waste must not be disposed of together with household waste. It must be collected separately at recycling stations or other collection sites or retrieved directly from

households to increase the possibilities of recycling, reuse and utilisation of electrical and electronic equipment waste. By sorting electrical and electronic equipment products with this symbol, you contribute to reducing the volume of incinerated or buried waste and to reducing any negative impact on human health and the environment. Further information can be obtained from the local municipality's technical administration or from your local VELUX sales company.

- The packaging can be disposed of with usual household waste.

### Maintenance

- Disconnect mains supply before carrying out any maintenance or service work to a product connected to the power supply unit and ensure that it cannot be reconnected unintentionally.
- Spare parts are available from your VELUX sales company. Please provide information from the data label.
- If you have any technical questions, please contact your VELUX sales company, see telephone list or [www.velux.com](http://www.velux.com).



io-homecontrol® provides advanced and secure radio technology that is easy to install. io-homecontrol® labelled products communicate with each other, improving comfort, security and energy savings.

[www.io-homecontrol.com](http://www.io-homecontrol.com)

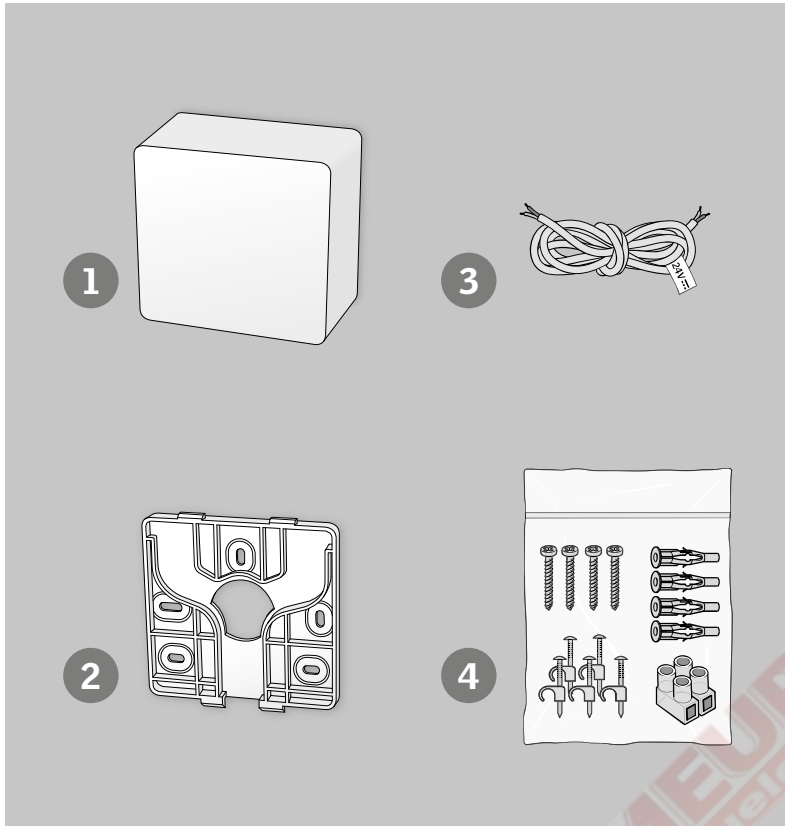

## Contents of packaging

- 1 Power supply unit
- 2 Wall bracket for power supply unit
- 3 Connecting cable between power supply unit and product
- 4 Screws and rawplugs for power supply unit, block connector and cable clips

## A

### Installation of power supply unit

1. Install the wall bracket for the power supply unit on the wall. It is recommended to place the power supply unit in the room where the product to be connected has been installed.  
In case of additional power supply units, the wall brackets must be spaced at least 11 mm apart.
2. Connect the connecting cable to the power supply unit.

**Important:** The polarity (+/-) must be kept all the way through to the product.

3. Hook the power supply unit on the wall bracket.
4. Click the lid on the power supply unit.

⚠ Installation in rooms with a high level of humidity and with hidden wiring must comply with national regulations (contact a qualified electrician if necessary).

The power supply unit has a built-in RF unit and will not be operative if placed in a metal cabinet.

## B

### Wiring

Lead the connecting cable from the power supply unit to the window. Wiring in roof windows is described in the instructions for wiring supplied.

The 8 m long cable has a cable cross-section of  $2 \times 0.75 \text{ mm}^2$ . If necessary, it can be extended by up to 12 m using the same cable type (max total length: 20 m). If the cable must be longer than 20 m, the cable supplied must be replaced by a cable with a cable cross-section of  $2 \times 1.50 \text{ mm}^2$  (max total length: 50 m).

#### Connecting products to a power supply unit

When connecting more than one product, lead the cable to a junction box from where the cables are distributed to the individual products. The junction box should be placed as close as possible to the products to be supplied with power.

#### Connecting products to additional power supply units

When installing more than one power supply unit, use a separate 2-core cable for each power supply unit. Do not use multicore cables as the signals between the power supply units and connected products may be disturbed.

#### Important

The polarity (+/-) must be kept all the way through to the product.

## C

### Operating the product

The product to be supplied with power must be fitted to the window and connected to the power supply unit.

Subsequently, the following three installation steps must be completed in order to operate the product:

1. Connect the power supply unit to the mains supply.
2. Insert the batteries into the wall switch delivered with the product to be supplied with power.
3. Press the down arrow to complete the installation.

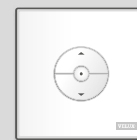

[www.velux.com/integrasupport](http://www.velux.com/integrasupport)



## Resetting

The products connected can be reset by removing the lid of the power supply unit and pressing the RESET button for at least 5 seconds.

When resetting, the connection between the mains-powered product and wall switch KLI 310/311/312/313 is deleted and a new pairing of the two products is required. See [velux.com/integrasupport](http://velux.com/integrasupport) for further guidance.

**Note:** The connected products will run briefly back and forth in random order to indicate that they are ready for pairing.

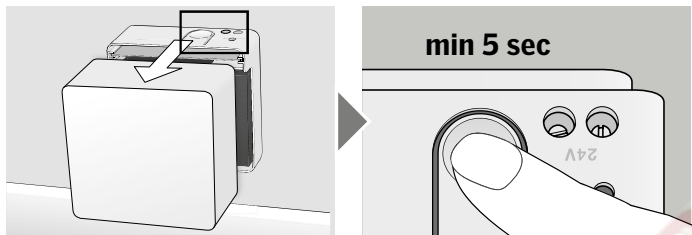

## Declaration of Conformity

We herewith declare that VELUX INTEGRA® power supply unit KUX 110 (3UC B02)

- is in conformity with the Radio Equipment Directive 2014/53/EU and
- has been manufactured in accordance with the harmonised standards EN 61558-2-16(2009), EN 61558-1(2005)+A1(2009), EN 60335-1(2012), EN 62233(2008), EN 300220-2 v2.4.1, EN 301489-1 v1.9.2, EN 301489-3 v1.6.1, EN 55014-1(2006)+A1(2009)+A2(2011), EN 55014-2(1997)+A1(2001)+A2(2008) and EN 55024(2010).

When the above-mentioned power supply unit is connected to a VELUX INTEGRA® window operator or another VELUX INTEGRA® motor installed in a VELUX window in accordance with the instructions and requirements, the total system complies with the essential requirements of the Directives 2006/42/EC, 2014/35/EU, 2014/30/EU and 2014/53/EU of the European Parliament and Council.

VELUX A/S: .....  
(Jens Aksel Thomsen, Market Approval)

Ådalsvej 99, DK-2970 Hørsholm..... 13.12.2017.....

CE DoC 940403-02



## **Inhalt**

Wichtige Informationen	13-14
Inhalt der Verpackung	15
Montage der Steuereinheit	16
Leitungsführung	17
Bedienung der Produkte	18
Zurücksetzung	19
Konformitätserklärung	20

## Wichtige Informationen

Vor Montagebeginn bitte sorgfältig die gesamte Anleitung lesen. Die Anleitung für den späteren Gebrauch aufbewahren und diese an den jeweiligen neuen Benutzer weitergeben.

### Sicherheit

- Die Steuereinheit KUX 110 kann von Personen (ab 8 Jahren und älter) mit ausreichenden Erfahrungen und Kenntnissen benutzt werden, wenn sie eine Einweisung in deren sichere Nutzung erhalten haben und die damit verbundenen Gefahren verstehen. Reinigung und Wartung dürfen nicht von unbeaufsichtigten Kindern ausgeführt werden.
- Kinder dürfen nicht mit der Steuereinheit spielen.
- Falls die Netzleitung beschädigt wird, muss der Austausch gemäß nationalen Bestimmungen durch eine qualifizierte Elektro-Fachkraft erfolgen.
- Falls Reparaturarbeiten oder Anpassungen erforderlich sind, zuerst die Stromversorgung ausschalten und sicherstellen, dass diese nicht unabsichtlich wieder eingeschaltet werden kann.
- Die Steuereinheit darf nicht überdeckt werden (maximale Umgebungstemperatur: 50 °C).

### Produkt

- Die Steuereinheit ist für den Gebrauch mit originalen VELUX Produkten konstruiert. Der Anschluss an andere Produkte kann Schäden oder Funktionsstörungen verursachen.
- Die Steuereinheit ist mit Produkten mit dem io-homecontrol® Logo kompatibel.
- Radiofrequenzband: 868 MHz.
- Produkte, die mit der durchgestrichenen Mülltonne gekennzeichnet sind, werden als Elektro- und Elektronikgeräte betrachtet und dürfen nicht mit dem Haushaltsmüll entsorgt werden. Sie müssen an entspre-

chenden Entsorgungsstellen abgegeben werden oder direkt bei den Haushalten abgeholt werden, um die Möglichkeit des Recyclings, der Wiederverwendung und Nutzung der Elektro- und Elektronik-Altgeräte zu gewährleisten. Durch die Abfalltrennung der Elektro- und Elektronikgeräte mit diesem Symbol, leisten Sie einen Beitrag zur Reduzierung von verbranntem und begrabenem Abfall und somit zur Reduzierung aller negativen Auswirkungen auf die menschliche Gesundheit und die Umwelt. Weitere Informationen erhalten Sie bei der technischen Abteilung der Kommunalverwaltung oder bei Ihrer zuständigen VELUX Vertriebsgesellschaft.

- Die Verpackung kann mit dem Hausmüll entsorgt werden.

### Wartung

- Bei Wartung und Service eines Produkts, das an die Steuereinheit angeschlossen ist, zuerst die Stromversorgung ausschalten und sicherstellen, dass diese nicht unabsichtlich wieder eingeschaltet werden kann.
- Ersatzteile sind bei Ihrer zuständigen VELUX Vertriebsgesellschaft erhältlich. Hierzu bitte die Informationen auf dem Typenaufkleber angeben.
- Bei technischen Fragen wenden Sie sich bitte an Ihre zuständige VELUX Vertriebsgesellschaft, siehe Telefonverzeichnis oder [www.velux.com](http://www.velux.com).



io-homecontrol® bietet eine fortschrittliche und sichere Radio-Funktechnologie, die einfach zu installieren ist. io-homecontrol® gekennzeichnete Produkte kommunizieren miteinander und verbessern somit Komfort, Sicherheit und Energieeinsparung.

[www.io-homecontrol.com](http://www.io-homecontrol.com)

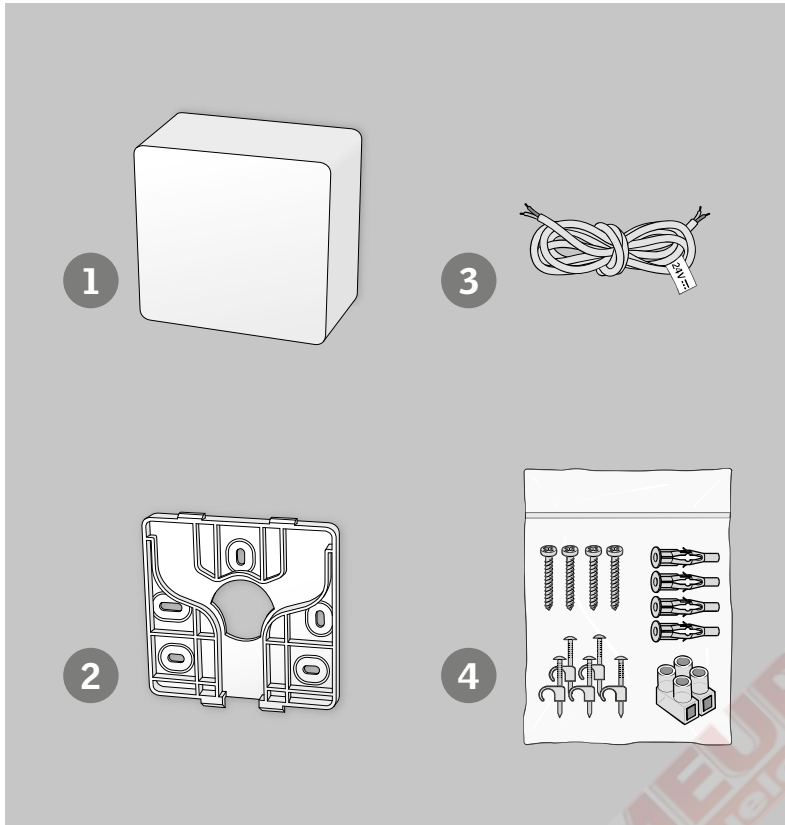

## Inhalt der Verpackung

- 1 Steuereinheit
- 2 Wandkonsole der Steuereinheit
- 3 Verbindungsleitung zwischen Steuereinheit und Produkt
- 4 Schrauben und Dübel für Steuereinheit, Lüsterklemme und Nagelschellen

## A

## Montage der Steuereinheit

1. Die Wandkonsole der Steuereinheit an der Wand befestigen. Es empfiehlt sich die Steuereinheit in dem Raum zu platzieren, in dem das anzuschließende Produkt montiert ist.  
Bei mehreren Steuereinheiten sind die Wandkonsolen mit einem Abstand von jeweils mindestens 11 mm anzubringen.
2. Die Verbindungsleitung an die Steuereinheit anschließen.  
**Wichtig:** Die Polarität (+/-) muss zum Produkt eingehalten werden.
3. Die Steuereinheit an die Wandkonsole einhaken.
4. Die Abdeckung auf die Steuereinheit klicken.

⚠ Bei Montage in Feuchträumen und bei Leitungsführung unter Putz sind die geltenden Bestimmungen einzuhalten (falls erforderlich wenden Sie sich an einen Elektrofachbetrieb).

Die Steuereinheit hat eine eingebaute RF- (Radiofrequenz) Einheit und wird nicht funktionieren, wenn diese in einem Metallschrank platziert wird.

## B

### Leitungsführung

Führen Sie die Verbindungsleitung von der Steuereinheit zum Fenster. Die Leitungsführung in den Dachfenstern ist in der mitgelieferten Anleitung für die Leitungsführung beschrieben.

Die 8 m lange Kabelleitung hat einen Leitungsquerschnitt von  $2 \times 0,75 \text{ mm}^2$ . Bei Bedarf kann sie um 12 m desselben Leitungstyps (max. Gesamtlänge: 20 m) verlängert werden. Falls die Kabelleitung länger als 20 m sein muss, ist die mitgelieferte Verbindungsleitung durch eine Leitung mit einem Leitungsquerschnitt von  $2 \times 1,50 \text{ mm}^2$  (max. Gesamtlänge: 50 m) zu ersetzen.

### Produkte an eine Steuereinheit anschließen

Beim Anschließen mehrerer Produkte die Verbindungsleitung zu einer Verteilerdose führen, von wo aus die anderen Kabelleitungen an die jeweiligen Produkte verteilt werden. Die Verteilerdose möglichst nahe an den mit Strom zu versorgenden Produkten platzieren.

### Produkte an mehrere Steuereinheiten anschließen

Wenn mehr als eine Steuereinheit installiert wird, muss von jeder Steuereinheit eine separate 2-adrige Kabelleitung verlegt werden. Mehradrige Kabelleitungen dürfen nicht verwendet werden, da die Signale zwischen den Steuereinheiten und den Produkten gestört werden können.

### Wichtig

Die Polarität (+/-) muss zum Produkt eingehalten werden.

## C

### Bedienung der Produkte

Montieren Sie das Elektroprodukt im Fenster und schließen Sie es an die Steuereinheit an.

Danach müssen die folgenden drei Installationsschritte durchgeführt werden, bevor das Produkt bedient werden kann:

1. Steuereinheit an die Netzspannung anschließen.
2. Batterien in den Funk-Wandschalter einsetzen, der mit dem Elektroprodukt geliefert wurde.
3. Den HERUNTER-Knopf drücken, um die Installation zu beenden.







## Zurücksetzung

Die angeschlossenen Produkte lassen sich zurücksetzen, indem Sie die Abdeckung der Steuereinheit entfernen und den RESET-Knopf mindestens 5 Sekunden gedrückt halten.

Mit dem Zurücksetzen wird die Verbindung zwischen dem Elektroprodukt und dem Funk-Wandschalter KLI 310/311/312/313 unterbrochen und eine neue Verbindung zwischen den beiden Produkten muss hergestellt werden. Siehe dazu [velux.com/integrasupport](http://velux.com/integrasupport).

**Hinweis:** Die angeschlossenen Produkte laufen kurzzeitig in einer zufälligen Reihenfolge vor und zurück, um anzuzeigen, dass sie jetzt für ein erneutes Verbinden bereit sind.

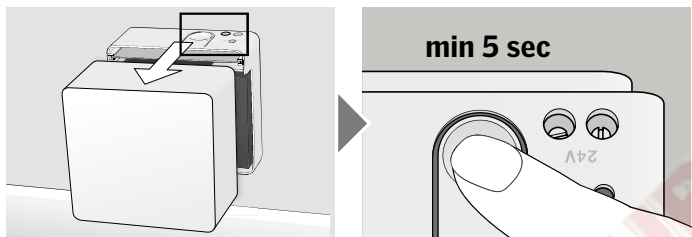

## CE Konformitätserklärung

Wir erklären hiermit, dass die VELUX INTEGRA® Steuereinheit KUX 110 (3UC B02)

- der Funkanlagenrichtlinie 2014/53/EU entspricht und
- gemäß den harmonisierten Normen EN 61558-2-16(2009), EN 61558-1(2005)+A1(2009), EN 60335-1(2012), EN 62233(2008), EN 300220-2 v2.4.1, EN 301489-1 v1.9.2, EN 301489-3 v1.6.1, EN 55014-1(2006)+A1(2009)+A2(2011), EN 55014-2(1997)+A1(2001)+A2(2008) und EN 55024(2010) hergestellt ist.

Wenn die obige Steuereinheit nach den Anleitungen und den Vorschriften an einen VELUX INTEGRA® Fenstermotor oder an einen anderen VELUX INTEGRA® Motor, der in einem VELUX Dachfenster montiert ist, angeschlossen wird, wird das Gesamtsystem den wesentlichen Anforderungen der Richtlinien des Europäischen Parlaments und des Rates 2006/42/EG, 2014/35/EU, 2014/30/EU und 2014/53/EU gerecht.

VELUX A/S: .....  
(Jens Aksel Thomsen, Market Approval)

Ådalsvej 99, DK-2970 Hørsholm..... 13.12.2017.....

CE DoC 940403-02

MEURER  
Bauelemente  
Original  
Ersatzteile  
© www.meurer-shop.de

## Sommaire

Information importante	23-24
Contenu de l'emballage	25
Installation de l'unité de contrôle	26
Câblage	27
Utilisation du produit	28
Réinitialisation	29
Déclaration de Conformité	30

## Information importante

Lire attentivement la totalité de la notice avant l'installation. Conserver cette notice pour vous y référer en cas de besoin et ne pas oublier de la transmettre à tout nouvel utilisateur.

### Sécurité

- L'unité de contrôle KUX 110 peut être utilisée par des personnes (âgés de 8 ans et plus) ayant suffisamment d'expériences et de connaissances s'ils ont reçu des instructions appropriées concernant une utilisation de manière sûre et comprennent les risques associés. Le nettoyage et la maintenance ne doivent pas être réalisés par des enfants sans surveillance.
- Les enfants ne doivent pas jouer avec l'unité de contrôle.
- Si le câble d'alimentation est endommagé, il devra être remplacé par un électricien qualifié conformément à la réglementation en vigueur.
- Avant toute opération de réparation ou de réglage, débrancher l'alimentation électrique et s'assurer que l'on ne puisse pas la rebrancher par inadvertance pendant ces opérations.
- L'unité de contrôle ne doit pas être recouverte (température maximale d'usage : 50°C).

### Produit

- L'unité de contrôle a été conçue pour fonctionner avec des produits de marque VELUX. Toute connexion à des produits d'une autre marque peut endommager le produit ou entraîner un dysfonctionnement.
- L'unité de contrôle est compatible avec des produits portant le logo io-homecontrol®.
- Fréquence radio : 868 MHz.
- Les produits marqués d'une poubelle barrée sont considérés comme des équipements électriques et électroniques et contiennent des matériaux, composants et substances dangereux. Elle symbolise le

fait que les déchets d'équipements électriques et électroniques ne doivent pas être éliminés avec les ordures ménagères. Ils doivent être collectés séparément dans les stations de recyclage ou sur d'autres sites de collecte ou récupéré directement auprès des ménages afin d'augmenter les possibilités de recyclage, de réutilisation et d'utilisation des déchets d'équipements électriques et électroniques. En triant les produits d'équipements électriques et électroniques portant ce symbole, vous contribuez à réduire le volume de déchets incinérés ou enfouis et à réduire tout impact négatif sur la santé humaine et l'environnement. De plus amples informations peuvent être obtenues auprès du service technique de la municipalité locale ou de votre société de vente VELUX.

- L'emballage peut être jeté avec les ordures ménagères.

### Entretien

- Débrancher l'alimentation électrique avant tous travaux d'entretien ou de maintenance sur le produit connecté à l'unité de contrôle. S'assurer que l'on ne puisse pas la rebrancher par inadvertance.
- Les pièces détachées sont disponibles auprès de votre société de vente VELUX. Communiquer alors les informations se trouvant sur l'étiquette du produit.
- Si vous avez une question technique, merci de contacter votre société de vente VELUX, voir numéro indiqué ou [www.velux.com](http://www.velux.com).



io-homecontrol® repose sur une technologie avancée, sécurisée et sans-fil, facile à installer. Les produits io-homecontrol® communiquent entre eux pour offrir plus de confort, de sécurité et d'économies d'énergie.

[www.io-homecontrol.com](http://www.io-homecontrol.com)

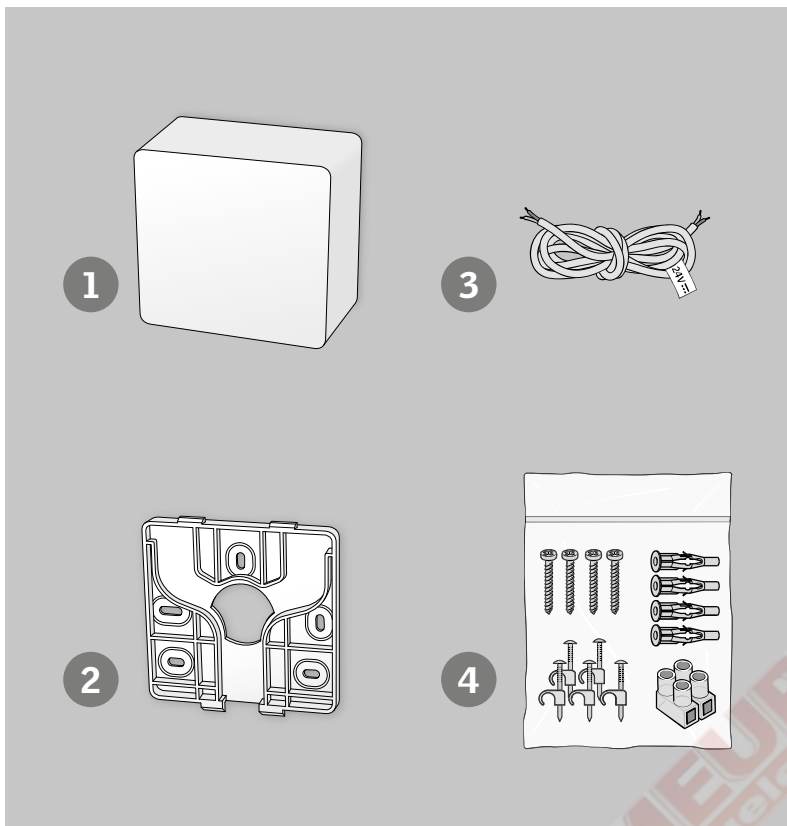

## Contenu de l'emballage

- ① Unité de contrôle
- ② Support mural pour l'unité de contrôle
- ③ Câble de connexion entre l'unité de contrôle et le produit
- ④ Vis et chevilles pour l'unité de contrôle, bloc connecteur et cavaliers de fixation

## A

### Installation de l'unité de contrôle

1. Installer sur le mur le support de l'unité de contrôle. Il est recommandé de positionner l'unité de contrôle dans la pièce où le produit branché a été installé.  
Dans le cas d'unité de contrôle supplémentaire, les supports doivent être espacés au minimum de 11 mm.
2. Connecter le câble à l'unité de contrôle.  
**Important :** La polarité (+/-) doit être maintenue jusqu'au produit.
3. Accrocher l'unité de contrôle sur le support mural.
4. Emboîter le couvercle sur l'unité de contrôle.

⚠ L'installation dans une pièce à fort taux d'humidité ou avec câblage encastré oblige à se conformer à la réglementation nationale correspondante (contacter un électricien qualifié si nécessaire).

L'unité de contrôle possède un système RF (radio fréquence) et ne sera pas opérationnelle si elle est placée dans une armoire métallique.

## B

### Câblage

Passer le câble de l'unité de contrôle à la fenêtre. Le câblage dans la fenêtre est décrit dans la notice de câblage fournie.

Le câble de 8 m de long a une section de  $2 \times 0,75 \text{ mm}^2$ . Si nécessaire, il est possible d'augmenter de 12 m supplémentaire en utilisant le même type de câble (longueur totale max : 20 m). Dans le cas d'installation de câblage supérieure à 20 m, le câble fourni doit être remplacé par un câble avec une section de  $2 \times 1,50 \text{ mm}^2$  (longueur totale max : 50 m).

### Branchement des produits à l'unité de contrôle

Lors du raccordement de plus d'un produit, il est nécessaire de passer le câble par une boîte de dérivation vers une distribution individuelle des produits.

La boîte de dérivation doit être placée aussi près que possible des produits devant être alimentés.

### Branchement des produits sur plusieurs unités de contrôle

Si plusieurs unités de contrôle sont installées, il faut utiliser un câble 2 brins pour chaque unité de contrôle. Ne pas utiliser de câbles multibrins car les informations entre les unités de contrôle et les produits connectés peuvent en être perturbées.

### Important

La polarité (+/-) doit être maintenue jusqu'au produit.

## C

### Utilisation du produit

Le produit à brancher doit être monté sur la fenêtre et connecté à l'unité de contrôle.

Par la suite, les trois étapes d'installation suivantes doivent être complétées afin de faire fonctionner le produit :

1. Connecter l'unité de contrôle à l'alimentation électrique.
2. Insérer les piles dans le clavier mural fourni avec le produit.
3. Appuyer sur la flèche du bas pour terminer l'installation.

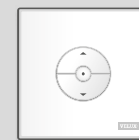

[www.velux.com/integrasupport](http://www.velux.com/integrasupport)



## Réinitialisation

Les produits connectés peuvent être réinitialisés en retirant le couvercle de l'unité de contrôle et en pressant le bouton RESET pendant au moins 5 secondes.

Lors de la réinitialisation, la connexion entre le produit électrique et le clavier mural KLI 310/311/312/313 est supprimé et un nouvel appairage entre les 2 produits est requis, voir [velux.com/integrasupport](http://velux.com/integrasupport) pour plus d'information.

**À noter :** Les produits connectés fonctionneront brièvement en avant et en arrière dans un ordre quelconque pour indiquer qu'ils sont prêts à être appariés.

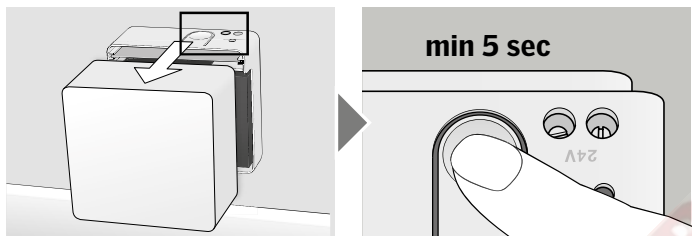

## Déclaration de Conformité

Nous déclarons que l'unité de contrôle VELUX INTEGRA® KUX 110 (3UC B02)

- est conforme à la Directive des Équipements Radioélectriques 2014/53/UE et
- a été fabriqué selon les Normes harmonisées EN 61558-2-16(2009), EN 61558-1(2005)+A1(2009), EN 60335-1(2012), EN 62233(2008), EN 300220-2 v2.4.1, EN 301489-1 v1.9.2, EN 301489-3 v1.6.1, EN 55014-1(2006)+A1(2009)+A2(2011), EN 55014-2(1997)+A1(2001)+A2(2008) et EN 55024(2010).

Quand l'unité de contrôle précité ci-dessus est raccordé à moteur pour fenêtre VELUX INTEGRA® ou à une autre motorisation VELUX INTEGRA® installée dans la fenêtre conformément aux instructions et aux exigences, l'ensemble du système satisfait aux exigences essentielles des Directives 2006/42/CE, 2014/35/UE, 2014/30/UE et 2014/53/UE du Parlement Européen et du Conseil.

VELUX A/S: .....  
(Jens Aksel Thomsen, Market Approval)

Ådalsvej 99, DK-2970 Hørsholm..... 13.12.2017.....

CE DoC 940403-02

MEURER  
Bauelemente  
Original  
Ersatzteile  
© www.meurer-shop.de

## Indhold

Vigtig information	33-34
Pakkens indhold	35
Montering af strømforsyningsenhed	36
Ledningsføring	37
Betjening af produktet	38
Nulstilling	39
Overensstemmelseserklæring	40

## Vigtig information

Læs hele vejledningen grundigt igennem før montering. Gem vejledningen til senere brug, og giv den videre til en eventuel ny bruger.

### Sikkerhed

- Strømforsyningsenhed KUX 110 kan bruges af personer (fra 8 år og derover) med tilstrækkelig erfaring og viden, hvis de har fået vejledning i, hvordan den bruges sikkert, og forstår de dermed forbundne risici. Rengøring og vedligeholdelse må ikke foretages af børn, medmindre de er under opsyn.
- Børn må ikke lege med strømforsyningsenheden.
- Hvis netledningen er beskadiget, skal den udskiftes af en faguddannet person i henhold til nationale regler.
- Hvis reparation eller justering er nødvendig, skal forsyningsspændingen være afbrudt, og det skal sikres, at den ikke uforvarende kan tilsluttes igen.
- Strømforsyningsenheden må ikke tildækkes (maks. omgivelsestemperatur 50 °C).

### Produkt

- Strømforsyningsenheden er konstrueret til brug sammen med originale VELUX produkter. Tilslutning til andre produkter kan medføre skader eller funktionssvigt.
- Strømforsyningsenheden er kompatibel med produkter med io-homecontrol® logoet.
- Radiofrekvensbånd: 868 MHz.
- Produkter, der er mærket med den overkrydsede skraldespand, er elektrisk og elektronisk udstyr, som indeholder farlige materialer, komponenter og stoffer. Den overkrydsede skraldespand symboliserer, at affald fra elektrisk og elektronisk udstyr ikke må bortskaffes sammen med husholdningsaffald. Det skal indsamles særskilt på genbrugssta-

tioner, andre indsamlingssteder eller direkte fra husholdningerne for at øge muligheden for genbrug, genanvendelse og udnyttelse af affald fra elektrisk og elektronisk udstyr. Ved at sortere elektrisk og elektronisk udstyr med dette symbol bidrager du til at reducere mængden af affald, der destrueres ved forbrænding eller bliver begravet. Yderligere information kan fås fra den tekniske afdeling i din kommune eller fra dit VELUX salgsselskab.

- Emballagen kan bortskaffes sammen med almindeligt husholdningsaffald.

### Vedligeholdelse

- Ved vedligeholdelse og service af et produkt, der er tilsluttet strømforsyningsenheden, skal forsyningsspændingen være afbrudt, og det skal sikres, at den ikke uforvarende kan tilsluttes igen.
- Reservedele kan bestilles hos dit VELUX salgsselskab. Angiv venligst informationerne fra typeetiketten.
- Eventuelle tekniske spørgsmål rettes til dit VELUX salgsselskab, se telefonliste eller [www.velux.com](http://www.velux.com).



io-homecontrol® er avanceret og sikker radioteknologi, som er nem at installere. Produkter, der er mærket io-homecontrol®, kommunikerer med hinanden, hvilket giver øget komfort, sikkerhed og energibesparelser.

[www.io-homecontrol.com](http://www.io-homecontrol.com)



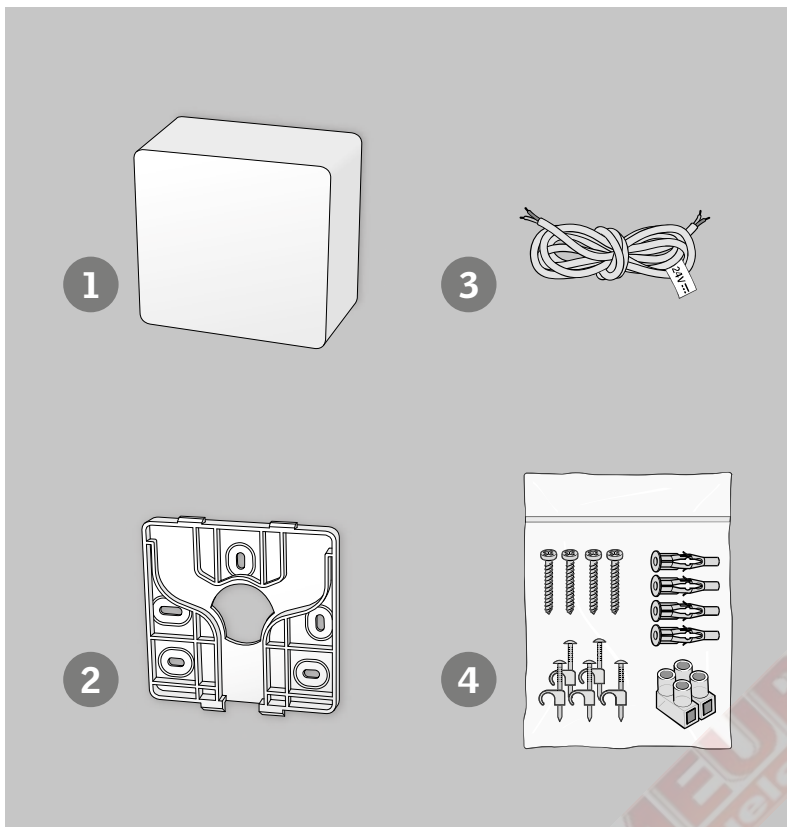

## Pakkens indhold

- ① Strømforsyningsenhed
- ② Vægbeslag til strømforsyningsenhed
- ③ Forbindelsesledning mellem strømforsyningsenhed og produkt
- ④ Skruer og rawlplugs til strømforsyningsenhed, samlemuffe og ledningsholdere

## A

## Montering af strømforsyningsenhed

1. Monter vægbeslaget til strømforsyningsenheden på væggen. Det anbefales at placere strømforsyningsenheden i det rum, hvor det produkt, der skal tilsluttes, er monteret. Ved flere strømforsyningsenheder skal vægbeslag monteres med en afstand på mindst 11 mm.
2. Tilslut forbindelsesledningen til strømforsyningsenheden.  
**Vigtigt:** Polariteten (+/-) skal overholdes helt frem til produktet.
3. Hægt strømforsyningsenheden på vægbeslaget.
4. Klik låget på strømforsyningsenheden.

⚠ Ved montering i vådrum og ved skjult ledningsføring skal gældende national lovgivning overholdes (kontakt evt. en elinstallatør).

Strømforsyningsenheden indeholder en RF-enhed og fungerer ikke i et metalskab.

## B

### Ledningsføring

Forbindelsesledningen føres fra strømforsyningsenheden til vinduet. Ledningsføring i vinduer er beskrevet i vedlagte vejledning til ledningsføring.

Den 8 m lange ledning har et ledningstværsnit på  $2 \times 0,75 \text{ mm}^2$ . Den kan om nødvendigt forlænges med op til 12 m af samme ledningstype (maks. samlet længde: 20 m). Hvis ledningen skal være over 20 m, skal den medleverede ledning erstattes med en ledning med et ledningstværsnit på  $2 \times 1,50 \text{ mm}^2$  (maks. samlet længde: 50 m).

### Tilslutning af produkter til en strømforsyningsenhed

Ved tilslutning af flere produkter føres ledningen frem til en samledåse, hvorfra ledningerne fordeles til de enkelte produkter. Samledåsen placeres så tæt som muligt på de produkter, der skal forsynes med strøm.

### Tilslutning af produkter til flere strømforsyningsenheder

Ved flere strømforsyningsenheder skal der anvendes et separat 2-leder kabel til hver strømforsyningsenhed. Der må ikke anvendes multikabler, da signalerne mellem strømforsyningsenhederne og produkterne så kan blive forstyrret.

### Vigtigt

Polariteten (+/-) skal overholdes helt frem til produktet.

## C

### Betjening af produktet

Produktet, der skal forsynes med strøm, skal være monteret på vinduet og tilsluttet strømforsyningsenheden.

Derefter skal følgende tre installationstrin udføres for at kunne betjene produktet:

1. Tilslut strømforsyningsenheden til forsyningsspændingen.
2. Sæt batterierne i vægkontakten, der blev leveret med produktet, der skal forsynes med strøm.
3. Tryk på pil ned for at afslutte installationen.

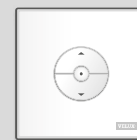

[www.velux.com/integrasupport](http://www.velux.com/integrasupport)



## Nulstilling

De tilsluttede produkter kan nulstilles ved at tage låget af strømforsyningsenheden og trykke på RESET-knappen i mindst 5 sekunder.

Ved nulstilling slettes forbindelsen mellem det elektriske produkt og vægkontakten KLI 310/311/312/313 og en ny parring af de to produkter er nødvendig. Se [velux.com/integrasupport](http://velux.com/integrasupport) for yderligere information.

**Bemærk:** De tilsluttede produkter kører kortvarigt frem og tilbage i tilfældig rækkefølge for at indikere, at de er klar til at blive parret.

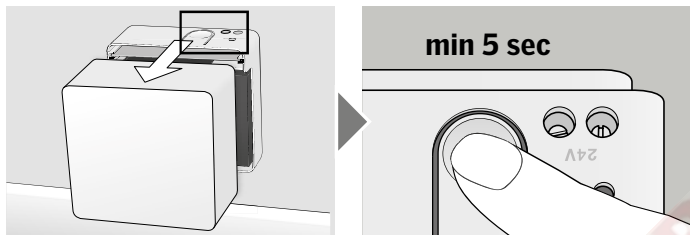

## Overensstemmelseserklæring

Vi erklærer hermed, at VELUX INTEGRA® strømforsyningsenhed KUX 110 (3UC B02)

- er i overensstemmelse med Radioudstyrsdirektivet 2014/53/EU og
- er fremstillet i overensstemmelse med de harmoniserede standarder EN 61558-2-16(2009), EN 61558-1(2005)+A1(2009), EN 60335-1(2012), EN 62233(2008), EN 300220-2 v2.4.1, EN 301489-1 v1.9.2, EN 301489-3 v1.6.1, EN 55014-1(2006)+A1(2009)+A2(2011), EN 55014-2(1997)+A1(2001)+A2(2008) og EN 55024(2010).

Når ovenstående strømforsyningsenhed tilsluttes en VELUX INTEGRA® vinduesåbner eller en anden VELUX INTEGRA® motor, som er monteret på et VELUX vindue, i overensstemmelse med vejledninger og forskrifter, opfylder det samlede system de væsentlige krav i Europa-Parlamentets og Rådets direktiver 2006/42/EF, 2014/35/EU, 2014/30/EU og 2014/53/EU.

VELUX A/S: .....  
(Jens Aksel Thomsen, Market Approval)

Ådalsvej 99, DK-2970 Hørsholm..... 13.12.2017.....

CE DoC 940403-02

MEURER  
Bauelemente  
Original  
Ersatzteile  
© www.meurer-shop.de

## Inhoud

Belangrijke informatie	43-44
Inhoud van de verpakking	45
Installatie van de stroomvoorzieningseenheid	46
Bedrading	47
Het product bedienen	48
Resetten	49
Verklaring van overeenkomstigheid	50

## Belangrijke informatie

Lees deze instructies voor installatie zorgvuldig door. Bewaar deze instructies voor later gebruik en geef ze door aan iedere nieuwe gebruiker.

### Veiligheid

- De stroomvoorzieningseenheid KUX 110 kan worden gebruikt door personen (8 jaar en ouder) met voldoende ervaring en kennis wanneer ze instructies ontvangen hebben over het veilig gebruiken en de mogelijke gevaren begrijpen. Reinigen en onderhoud mag niet worden uitgevoerd door kinderen die niet onder toezicht staan.
- Kinderen moeten niet met de stroomvoorzieningseenheid spelen.
- Indien de hoofdstroomkabel beschadigd is, dan dient een gekwalificeerd persoon deze te vervangen conform de nationale regelgeving.
- Als er reparaties of aanpassingen nodig zijn, sluit dan de stroomvoorziening af, zodat het niet onbedoeld in werking gesteld kan worden.
- De stroomvoorzieningseenheid mag niet afgedekt worden (maximale omgevingstemperatuur 50 °C).

### Product

- De stroomvoorzieningseenheid is ontwikkeld om aan te sluiten op VELUX producten. Aansluiting op andere producten kan leiden tot beschadiging of minder goed functioneren.
- De stroomvoorzieningseenheid is aan te sluiten op producten met het io-homecontrol® logo.
- Radiofrequentie band: 868 MHz.
- Producten die zijn voorzien van een vuilnisbak met een kruis erdoor worden beschouwd als een elektrisch en elektronisch product en schadelijke materialen, componenten en stoffen bevatten. Elektrische en elektronische producten voorzien van het vuilnisbak met kruis symbool mogen niet samen met huisvuil worden weggegooid. Deze producten moeten apart worden ingezameld bij recyclestations of

andere inzamelpunten of rechtstreeks bij huishoudens op worden gehaald om de kans op recycleren, hergebruik en benutting van het elektrisch en elektronische afval te verhogen. Door de elektrische en elektronische onderdelen voorzien van dit symbool te scheiden, zorgt u ervoor dat er minder afval verbrand of begraven hoeft te worden en verminderd u de negatieve invloed hiervan op de gezondheid van de mens en de omgeving. Meer informatie kan worden verkregen bij de lokale gemeente of bij uw VELUX verkoopmaatschappij.

- De verpakking kan samen met het huisvuil weggegooid worden.

### Onderhoud

- Sluit de stroomvoorziening af voordat er begonnen wordt met service of onderhoud aan producten aangesloten op de stroomvoorzieningseenheid. Zorg dat de stroomvoorziening niet per ongeluk aangezet kan worden.
- Vervangingsonderdelen zijn bij uw VELUX verkoopmaatschappij verkrijgbaar. Deze kunnen aangevraagd worden op basis van de gegevens die vermeld worden op het typeplaatje.
- Mocht u nog technische vragen hebben, neem dan contact op met uw VELUX verkoopmaatschappij. Zie telefoonlijst of [www.velux.com](http://www.velux.com).



io-homecontrol® biedt een geavanceerde en veilige radiotechnologie die gemakkelijk te installeren is. Producten met het io-homecontrol®-label communiceren met elkaar, wat het comfort, de veiligheid en de energiebesparing bevordert.

[www.io-homecontrol.com](http://www.io-homecontrol.com)

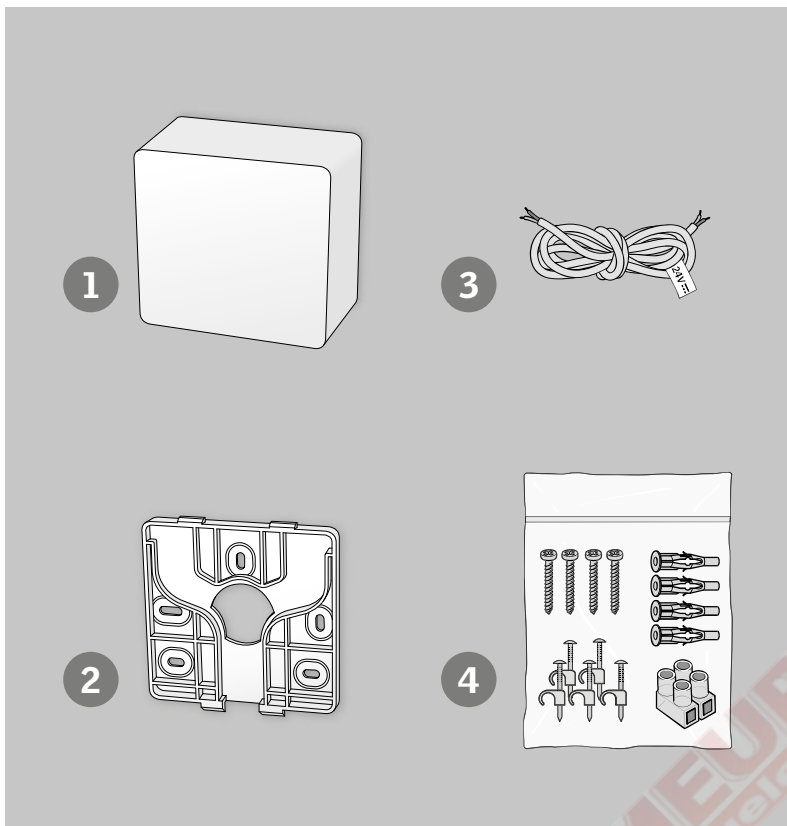

## Inhoud van de verpakking

- 1 Stroomvoorzieningseenheid
- 2 Wandhouder voor de stroomvoorzieningseenheid
- 3 Verbindingskabel tussen de stroomvoorzieningseenheid en het product
- 4 Schroeven en pluggen voor de stroomvoorzieningseenheid, kroonsteen blokje en kabelschoentjes

## A

## Installatie van de stroomvoorzienings-eenheid

1. Bevestig de wandhouder voor de stroomvoorzienings-eenheid op de muur. Wij bevelen aan om de stroomvoorzieningseenheid in de kamer te positioneren waar het aan te sluiten product ook is gemonteerd.  
Wanneer er sprake is van aanvullende stroomvoorzienings-eenheden, dienen de wandhouders ten minste 11 mm uit elkaar te worden gepositioneerd.
2. Sluit de verbindingskabel aan op de stroomvoorzienings-eenheid.  
**Belangrijk:** De polariteit (+/-) naar het product toe moet hetzelfde blijven.
3. Haak de stroomvoorzieningseenheid op de wandhouder.
4. Klik de afdeklaplaats op de stroomvoorzieningseenheid.

⚠ Bij installatie in ruimten met een hoge vochtigheidsgraad en met verborgen bedrading, moeten de geldende nationale normen in acht genomen worden (indien nodig dient u een gekwalificeerde electricien in te schakelen).

De stroomvoorzieningseenheid heeft een ingebouwde RF (radio frequentie) eenheid en zal niet functioneren in een metalen kast.

## B

### Bedrading

Geleid de verbindingkabel van de stroomvoorzieningseenheid naar het dakraam. De bedrading in dakramen wordt in de meegeleverde bedradingsinstructies omschreven.

De 8 m lange kabel heeft een bedradingsdwarsdoorsnede van  $2 \times 0,75 \text{ mm}^2$ . Wanneer nodig kan u dit verlengen met 12 m als u gebruik maakt van hetzelfde type kabel (totale max lengte 20 m). Als de kabel langer dan 20 m moet zijn, dan moet de kabel vervangen worden door een kabel met een bedradingsdwarsdoorsnede van  $2 \times 1,50 \text{ mm}^2$  (max totale lengte: 50 m).

### Aansluiten van producten op de stroomvoorzieningseenheid

Wanneer u meer dan één product aan gaat sluiten, leid dan de kabel naar een verdeelbox vanwaar de kabels naar de verschillende producten leiden. De verdeelbox moet zo dicht mogelijk bij de individuele producten geplaatst worden.

### De producten aansluiten op aanvullende stroomvoorzieningseenheden

Gebruik een aparte 2-aderige kabel voor iedere stroomvoorzieningseenheid wanneer er meerdere stroomvoorzieningseenheden geïnstalleerd worden. Gebruik geen meerdradige kabel wanneer de signalen tussen de stroomvoorzieningseenheden en de aangesloten producten storing vertonen.

### Belangrijk

De polariteit (+/-) naar het product toe moet hetzelfde blijven.

## C

### Het product bedienen

Het product wat van stroom moet worden voorzien moet op het dakraam worden geplaatst en aan worden gesloten op de stroomvoorzieningseenheid.

Vervolgens moeten de drie onderstaande installatiestappen worden voltooid om het product te kunnen bedienen:

1. Verbind de stroomvoorzieningseenheid met de netstroom.
2. Plaatst de batterijen in de wandchakelaar die met het aan te sturen product mee is geleverd.
3. Druk op het pijltje omlaag om de installatie te voltooien.

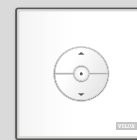

[www.velux.com/integrasupport](http://www.velux.com/integrasupport)



## Resetten

De aangesloten producten kunnen worden gereset door het verwijderen van de voorzijde van de stroomvoorzieningseenheid en het indrukken van de RESET knop voor minimaal 5 seconden.

Wanneer er wordt gereset zal de verbinding tussen het product wat aangesloten is op netstroom en de wandschakelaar KLI 310/311/312/313 worden verwijderd en moeten de twee producten opnieuw aan elkaar worden gekoppeld. Zie [velux.com/integrasupport](http://velux.com/integrasupport) voor uitleg.

**Opmerking:** De aangesloten producten zullen kort heen en weer functioneren in een willekeurige volgorde om aan te geven dat ze gereed zijn om te koppelen.

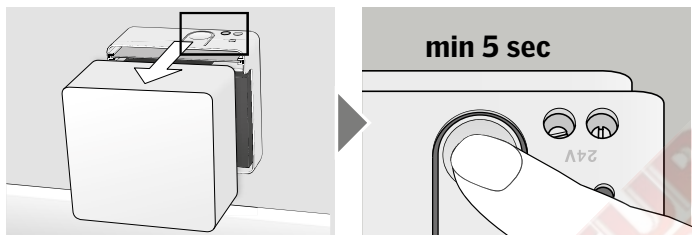

## Verklaring van overeenkomstigheid

Wij verklaren hiermee dat het VELUX INTEGRA® stroomvoorzieningseenheid KUX 110 (3UC B02)

- in overeenstemming is met de Richtlijn voor Radio Apparatuur 2014/53/EU en
- vervaardigd is overeenkomstig de geharmoniseerde standaardseisen EN 61558-2-16(2009), EN 61558-1(2005)+A1(2009), EN 60335-1(2012), EN 62233(2008), EN 300220-2 v2.4.1, EN 301489-1 v1.9.2, EN 301489-3 v1.6.1, EN 55014-1(2006)+A1(2009)+A2(2011), EN 55014-2(1997)+A1(2001)+A2(2008) en EN 55024(2010).

Wanneer de hierboven genoemde stroomvoorzieningseenheid gekoppeld wordt aan een VELUX INTEGRA® dakraamopener of een andere VELUX INTEGRA® motor die in een VELUX dakraam geïnstalleerd is volgens de instructies en voorschriften, voldoet het gehele systeem aan de noodzakelijke eisen van de Richtlijnen 2006/42/EG, 2014/35/EU, 2014/30/EU en 2014/53/EU van het Europees Parlement en de Raad.

VELUX A/S: .....  
(Jens Aksel Thomsen, Market Approval)

Ådalsvej 99, DK-2970 Hørsholm..... 13.12.2017.....

CE DoC 940403-02



MEURER  
Bauelemente

Original  
Ersatzteile  
© www.meurer-shop.de

## Contenuto

Informazioni importanti	53-54
Contenuto dell'imballo	55
Installazione dell'unità di alimentazione	56
Cablaggio	57
Azionamento del prodotto	58
Reset	59
Dichiarazione di Conformità	60

## Informazioni importanti

Leggere attentamente le istruzioni prima di iniziare l'installazione. Conservare queste istruzioni per un eventuale successivo utilizzo e consegnarle ad ogni nuovo utilizzatore.

### Sicurezza

- L'unità di alimentazione KUX 110 può essere utilizzata da persone (dagli 8 anni in su) con un sufficiente livello di esperienza e conoscenza, che abbiano ricevuto istruzioni in merito all'utilizzo in sicurezza dell'unità e ai possibili pericoli ad essa correlati. La pulizia e la manutenzione non devono essere affidate ai bambini senza la supervisione di un adulto.
- I bambini non devono giocare con l'unità di alimentazione.
- Se si danneggia il cavo di alimentazione, rivolgersi ad un elettricista qualificato per la sostituzione, in ottemperanza alla normativa vigente.
- Sconnettere l'alimentazione di rete prima di iniziare qualsiasi tipo di manutenzione. Assicurarsi che l'alimentazione non possa essere inavvertitamente riconnessa.
- Non coprire l'unità di alimentazione (massima temperatura interna: 50°C).

### Prodotto

- L'unità di alimentazione è stata realizzata per essere usato con prodotti originali VELUX. L'utilizzo con altri prodotti può provocare danni o malfunzionamenti.
- L'unità di alimentazione è compatibile con i prodotti recanti il logo io-homecontrol®.
- Frequenza radio: 868 MHz.
- I prodotti contrassegnati dal simbolo del bidone barrato con la croce sono trattati come apparecchiature elettriche o elettroniche e contengono materiale, componenti o sostanze pericolose. Il bidone barrato

con la croce sta a significare che gli scarti di apparecchiature elettriche o elettroniche non devono essere riposti con i rifiuti domestici. Devono essere invece riposti separatamente nei centri di smaltimento appositi o altri centri di raccolta o recuperati direttamente per incrementare le possibilità di riciclo, riutilizzo e utilizzo di apparecchiature di scarto elettriche o elettroniche. Grazie allo smistamento di apparecchiature elettriche o elettroniche con questo simbolo, si contribuisce a ridurre il volume dei rifiuti destinati all'incenerimento e alla riduzione di effetti negativi sulla salute e sull'ambiente. Maggiori informazioni possono essere reperite presso le amministrazioni locali o presso la tua sede VELUX di riferimento.

- L'imballo può essere smaltito assieme ai rifiuti domestici.

### Manutenzione

- Sconnettere l'alimentazione di rete prima di iniziare qualsiasi operazione di manutenzione ad un prodotto collegato all'unità di alimentazione. Assicurarsi che l'alimentazione di rete non possa essere inavvertitamente riconnessa.
- Potete trovare i ricambi originali presso la sede VELUX locale, fornendo le informazioni riportate nell'etichetta informativa del prodotto.
- Per qualsiasi ulteriore informazione tecnica, si prega di contattare direttamente la sede VELUX locale (vedi il numero di telefono oppure consulta il sito [www.velux.com](http://www.velux.com)).



io-homecontrol® offre una avanzata tecnologia in radio frequenza sicura e facile da installare. Tutti i prodotti contraddistinti dal marchio io-homecontrol® si interfacciano automaticamente tra loro per offrire maggiore comfort, sicurezza e risparmio energetico.

[www.io-homecontrol.com](http://www.io-homecontrol.com)

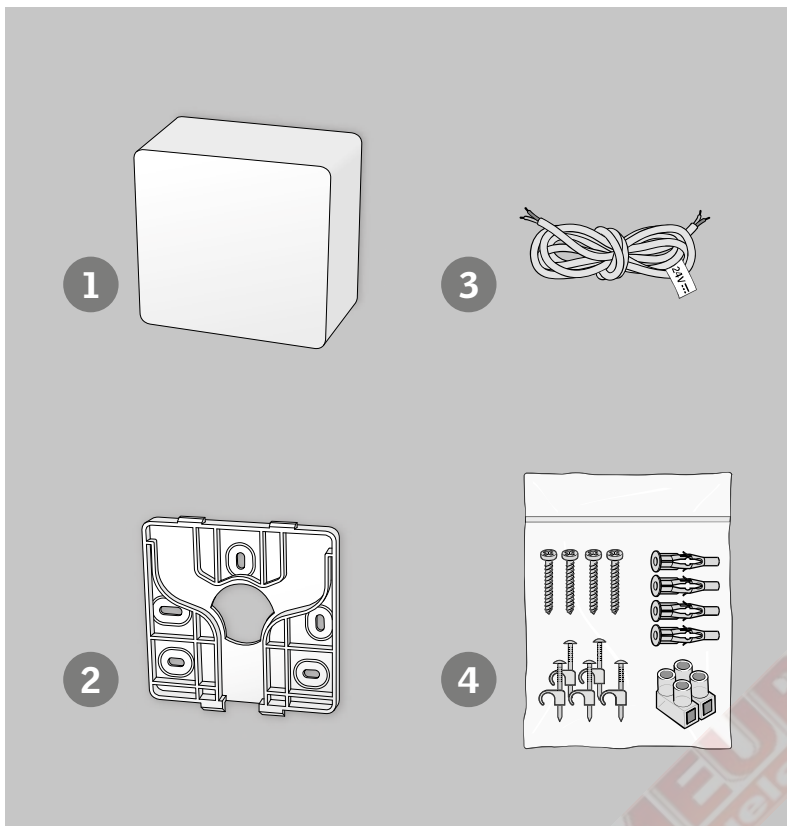

## Contenuto dell'imballo

- ① Unità di alimentazione
- ② Supporto a muro per l'unità di alimentazione
- ③ Cavo di connessione tra l'unità di alimentazione e il prodotto
- ④ Viti e tasselli a espansione per l'unità di alimentazione, morsettiera e fermacavi

## A

### Installazione dell'unità di alimentazione

1. Installare il supporto a muro per l'unità di alimentazione alla parete. Si raccomanda di collocare l'unità di alimentazione nella stanza dove sono installati i prodotti da collegare. Nel caso di unità di alimentazione aggiuntive, i supporti a muro devono essere distanziati di almeno 11 mm.
2. Collegamento del cavo di connessione all'unità di alimentazione.  
**Importante:** attenzione al polo positivo e negativo (+/-) al prodotto.
3. Aggancia l'unità di alimentazione al supporto a muro.
4. Inserisci il coperchio dell'unità di alimentazione.

⚠ L'installazione in stanze con alti livelli di umidità e con cablaggio nascosto deve essere conforme ai regolamenti nazionali in materia (contattare un elettricista qualificato se necessario).

L'unità di alimentazione è dotata di un trasmettitore/ricevitore (radio frequenza) e non sarà utilizzabile all'interno di un box metallico.

## B

### Cablaggio

Far scorrere il cavo di connessione dall'unità di alimentazione alla finestra. Il cablaggio per le finestre per tetti è descritto nelle istruzioni per il cablaggio fornite.

Il cavo lungo 8 m ha un sezione di  $2 \times 0,75 \text{ mm}^2$ . Se necessario, può essere esteso fino a 12 m utilizzando un cavo dello stesso tipo (lunghezza massima totale: 20 m). Se il cavo deve essere più lungo dei 20 m, deve anche essere sostituito con altro cavo di maggiore sezione:  $2 \times 1,50 \text{ mm}^2$  (lunghezza massima totale: 50 m).

### Collegamento prodotti all'unità di alimentazione

Qualora si colleghi più di un prodotto, far scorrere il cavo fino alla scatola di connessione da dove partono i cavi verso i singoli prodotti. La scatola di connessione dovrà essere posizionata il più vicino possibile ai prodotti da azionare.

### Collegamento prodotti su più unità di alimentazione

**Attenzione:** qualora si installino più unità di alimentazione, si utilizzino cavi a 2-fili per ogni unità di alimentazione. Non utilizzate cavi multipolari per più unità di alimentazione in quanto il segnale tra le unità di alimentazione e i prodotti connessi potrebbe risultarne disturbato.

### Importante

Attenzione al polo positivo e negativo (+/-) nel prodotto.

## C

### Azionamento del prodotto

Il prodotto che va alimentato deve essere fissato alla finestra e connesso all'unità di alimentazione.

Successivamente, i seguenti tre passaggi di installazione devono essere completati per poter azionare il prodotto:

1. Connetti l'unità di alimentazione alla presa di rete.
2. Inserire le batterie nella pulsantiera a muro fornita col prodotto da azionare.
3. Premi freccia giù per completare l'installazione.

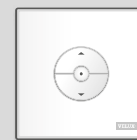

[www.velux.com/integrasupport](http://www.velux.com/integrasupport)



## Reset

I prodotti connessi possono essere resettati rimuovendo il frontalino dell'unità di alimentazione e premendo il tasto RESET per più di 5 secondi.

Quando resettati, la connessione tra il prodotto azionato e la pulsantiera a muro KLI 310/311/312/313 viene cancellata ed è richiesto un nuovo accoppiamento dei due prodotti. Per ulteriori informazioni fai riferimento a [velux.com/integrasupport](http://velux.com/integrasupport).

**Attenzione:** i prodotti connessi scorreranno brevemente avanti e indietro in ordine casuale (random) per segnalare che sono pronti per l'accoppiamento.

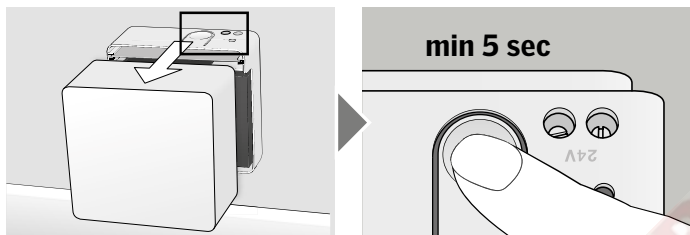

## Dichiarazione di Conformità

Con la presente dichiariamo che l'unità di alimentazione VELUX INTEGRA® KUX 110 (3UC B02)

- è conforme alla Direttiva sulle Apparecchiature Radio 2014/53/UE ed
- è stato prodotto in conformità agli standard armonizzati EN 61558-2-16(2009), EN 61558-1(2005)+A1(2009), EN 60335-1(2012), EN 62233(2008), EN 300220-2 v2.4.1, EN 301489-1 v1.9.2, EN 301489-3 v1.6.1, EN 55014-1(2006)+A1(2009)+A2(2011), EN 55014-2(1997)+A1(2001)+A2(2008) ed EN 55024(2010).

Qualora l'unità di alimentazione sopra menzionata sia collegata ad un motore a catena VELUX INTEGRA® o ad un altro motore VELUX INTEGRA® installato in una finestra VELUX in conformità alle istruzioni e ai requisiti, il sistema ottempera ai requisiti essenziali delle Direttive 2006/42/CE, 2014/35/UE, 2014/30/UE e 2014/53/UE del Parlamento Europeo e del Consiglio.

VELUX A/S: .....  
(Jens Aksel Thomsen, Market Approval)

Ådalsvej 99, DK-2970 Hørsholm..... 13.12.2017.....

CE DoC 940403-02



## Contenido

Información importante	63-64
Contenido del embalaje	65
Instalación de la fuente de alimentación	66
Cableado	67
Utilización del producto	68
Reinicio	69
Declaración de conformidad	70

## Información importante

Lea atentamente las instrucciones antes de comenzar la instalación. Conserve estas instrucciones para su uso posterior y entréguelas a cualquier nuevo usuario.

### Seguridad

- La fuente de alimentación KUX 110 puede ser utilizada por personas (a partir de 8 años y nunca por menores de 8 años) con experiencia y conocimiento suficientes, si se han dado instrucciones sobre su correcto uso y se entienden los riesgos involucrados. El mantenimiento de limpieza y uso no debe ser realizado por un niño sin supervisión.
- Los niños no deben jugar con la fuente de alimentación.
- Si el cable se dañara, debe ser sustituido por un electricista de acuerdo con la legislación vigente.
- Desconecte la corriente antes de cualquier manipulación, mantenimiento o intervención. Asegúrese de que la corriente no pueda ser conectada accidentalmente.
- La fuente de alimentación no debe cubrirse (temperatura ambiente máxima: 50°C).

### Producto

- La fuente de alimentación ha sido diseñada para su uso con productos originales VELUX. Su conexión a otros productos puede causar averías o funcionamiento incorrecto.
- La fuente de alimentación es compatible con los productos que tengan el logotipo io-homecontrol®.
- Banda de radio frecuencia: 868 MHz.
- Los productos marcados con el contenedor de ruedas tachado están considerados como equipos electrónicos y contienen sustancias y materiales peligrosos. Este icono determina que este tipo de materiales no pueden desecharse junto al resto de desechos domésticos y deben

ser depositados por separado en los puntos limpios habilitados para este tipo de material para asegurar su correcto reciclaje, reutilización y utilización de los desechos. Al clasificar los productos electrónicos de esta manera está contribuyendo a reducir el volumen de desechos incinerados o enterrados y a reducir el impacto negativo tanto para la salud como para el medio ambiente. Puede obtener más información dirigiéndose a las administraciones de su municipio o a su compañía de ventas VELUX.

- El embalaje puede eliminarse como basura doméstica normal.

### Mantenimiento

- Desconecte la corriente antes de proceder a cualquier trabajo de mantenimiento o intervención en uno producto conectado a la fuente de alimentación. Asegúrese de que la corriente no pueda ser conectada accidentalmente.
- Su compañía de ventas VELUX dispone de repuestos. Facilite el código de la etiqueta de identificación.
- Si tiene cualquier duda técnica, contacte con su compañía de ventas VELUX, por teléfono o en [www.velux.com](http://www.velux.com).



io-homecontrol® proporciona tecnología avanzada de radio frecuencia, segura y fácil de instalar. Los productos etiquetados io-homecontrol® se comunican entre sí, mejorando el confort, la seguridad y el ahorro de energía.

[www.io-homecontrol.com](http://www.io-homecontrol.com)

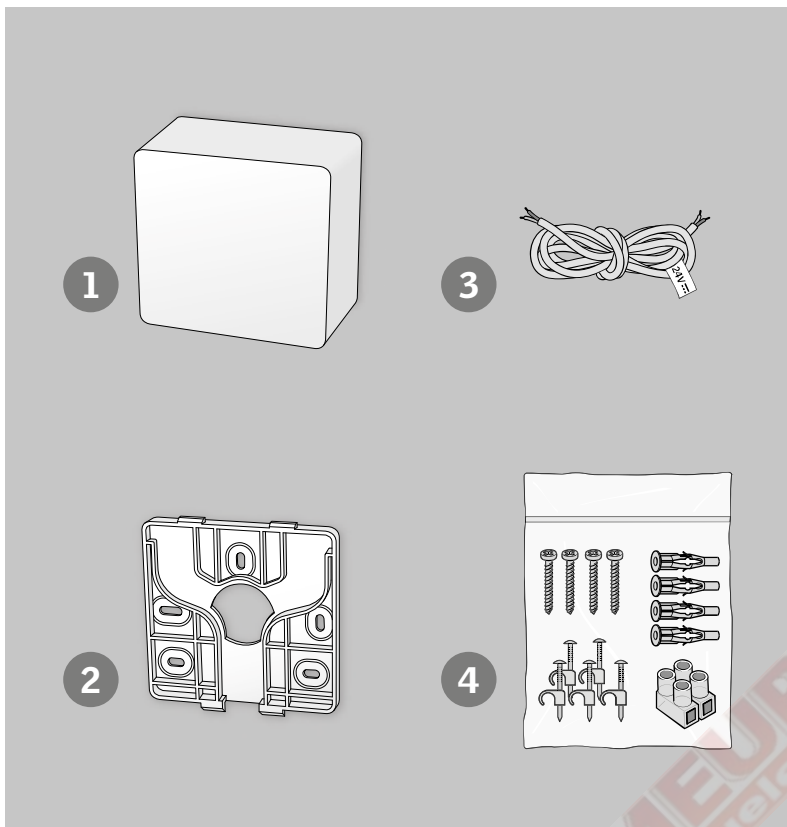

## Contenido del embalaje

- 1 Fuente de alimentación
- 2 Base de pared para la fuente de alimentación
- 3 Cable de conexión entre la fuente de alimentación y el producto
- 4 Tornillos y tacos de expansión para la fuente de alimentación, clemas de conexiones y clips para cables

## A

## Instalación de la fuente de alimentación

1. Fije la base de pared para la fuente de alimentación en la pared. Se recomienda situar la fuente de alimentación en la habitación, donde el producto ha sido instalado. En caso de fuentes de alimentación adicionales, las bases deben estar separadas al menos 11 mm.
2. Conecte el cable de conexión a la fuente de alimentación. **Importante:** La polaridad (+/-) debe ser mantenida en todo su recorrido hasta el producto.
3. Acople la fuente de alimentación en la base de pared.
4. Fije la tapa de la fuente de alimentación.

⚠ Cuando se instale en habitaciones con un alto nivel de humedad y con cableado oculto, debe respetarse la normativa nacional (consulte a un electricista si fuera necesario).

La fuente de alimentación incorpora una unidad de radiofrecuencia (RF) y no funcionará si se instala dentro de una caja metálica.



## B

### Cableado

Guíe el cable de conexión desde la fuente de alimentación hasta la ventana. Cableado en ventanas de tejado se describe en las instrucciones de instalación del cable eléctrico suministrado.

El cable de 8 m de largo tiene una sección transversal de los cables de  $2 \times 0,75 \text{ mm}^2$ . Si fuera necesario, se puede extender desde 12 m usando el mismo tipo de cable (largo máximo total: 20 m). Si el cable debe prolongarse más de 20 m, el cable suministrado debe reemplazarse por un cable con una sección transversal de los cables de  $2 \times 1,50 \text{ mm}^2$  (largo máximo total: 50 m).

### Conexión de productos a una fuente de alimentación

Cuando se conecte más de un producto, guíe un cable hasta una caja de conexiones desde donde los cables se distribuyen a los productos individuales. La caja de conexiones debe colocarse lo más cerca posible de los productos que se van a ser conectado.

### Conexión de productos a fuentes de alimentación adicionales

Al instalar más de una fuente de alimentación, utilice un cable de 2 hilos adicional para cada fuente de alimentación. No utilice cables multihilos ya que las señales entre las fuentes de alimentación y los productos conectados podrían sufrir interferencias.

### Importante

La polaridad (+/-) debe ser mantenida en todo su recorrido hasta el producto.

## C

### Utilización del producto

Este producto necesita energía para poder funcionar, debe estar conectado a la ventana y a la fuente de alimentación.

Posteriormente, se deben completar los siguientes tres pasos de la instalación para operar el producto:

1. Conecte la fuente de alimentación a la corriente principal.
2. Inserte las baterías en el pulsador de pared que viene junto con los productos que necesitan energía.
3. Presione la flecha hacia abajo para completar la instalación.





## Reinicio

Los productos conectados se pueden reiniciar retirando la tapa de la fuente de alimentación y presionando el botón RESET durante al menos 5 segundos.

Al restablecerlo, la conexión entre el producto alimentado por la red eléctrica y el pulsador de pared KLI 310/311/312/313 se elimina y se requiere un nuevo emparejamiento de los dos productos. Consulte [velux.com/integrasupport](http://velux.com/integrasupport) para obtener más información.

**Nota:** Los productos conectados funcionarán brevemente hacia delante y hacia atrás en orden aleatorio para indicar que ya están listos para el emparejamiento.

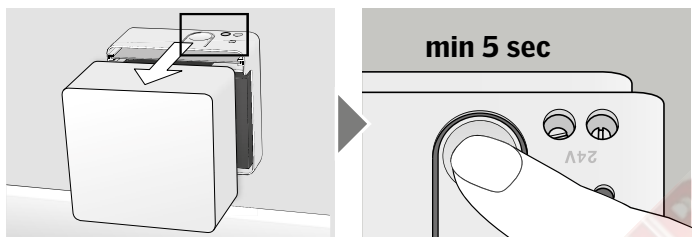

## Declaración de conformidad

Por la presente, declaramos que la fuente de alimentación VELUX INTEGRA® KUX 110 (3UC B02)

- está en conformidad con la Directiva de Equipos Radioeléctricos 2014/53/UE y
- ha sido fabricado de acuerdo con las normas armonizadas EN 61558-2-16(2009), EN 61558-1(2005)+A1(2009), EN 60335-1(2012), EN 62233(2008), EN 300220-2 v2.4.1, EN 301489-1 v1.9.2, EN 301489-3 v1.6.1, EN 55014-1(2006)+A1(2009)+A2(2011), EN 55014-2(1997)+A1(2001)+A2(2008) y EN 55024(2010).

Cuando la unidad de fuente de alimentación arriba mencionada se conecta a un motor eléctrico para ventanas VELUX INTEGRA® u otro motor VELUX INTEGRA® instalado en una ventana VELUX de acuerdo con las instrucciones de uso y requisitos, el sistema completo cumple con los requisitos esenciales de las Directivas 2006/42/CE, 2014/35/UE, 2014/30/UE y 2014/53/UE del Parlamento y Consejo Europeo.

VELUX A/S: .....  
(Jens Aksel Thomsen, Market Approval)

Ådalsvej 99, DK-2970 Hørsholm..... 13.12.2017.....

CE DoC 940403-02



## Sadržaj

Važne informacije	73-74
Sadržaj pakovanja	75
Instalacija električnog napajanja	76
Elektro-instalacija	77
Rukovanje proizvodom	78
Ponovno podešavanje	79
Deklaracija o Saglasnosti	80

## Važne informacije

Prije ugradnje pažljivo pročitajte uputstva. Sačuvajte uputstva za buduće potrebe te ih predajte eventualnom novom korisniku.

### Sigurnost

- Električno napajanje KUX 110 mogu koristiti osobe (uzrasta 8 godina i starije) sa dovoljnim iskustvom i znanjem ukoliko su dobile uputstva za sigurnu upotrebu i razumiju povezane opasnosti. Čišćenje i korisničko održavanje ne smiju obavljati djeca bez nadzora.
- Djeca se ne smiju igrati sa jedinicom za napajanje.
- Ukoliko se ošteti glavni kabal, mora biti zamijenjen od strane kvalifikovanog osoblja u skladu sa državnim propisima.
- Ukoliko je potrebna popravka ili podešavanje, isključite dovod struje i pobrinite se da se ne može ponovo slučajno uključiti.
- Električno napajanje se ne smije pokrivati (maksimalna temperatura okoline: 50 °C).

### Proizvod

- Električno napajanje je dizajnirano za upotrebu sa originalnim VELUX proizvodima. Povezivanje sa drugim proizvodima može uzrokovati štetu i kvarove.
- Električno napajanje je kompatibilno sa proizvodima koji imaju io-homecontrol® logo.
- Opseg radio frekvencije: 868 MHz.
- Proizvodi označeni prekriženom kantom za otpatke se smatraju električnom i elektronskom opremom koja sadrži opasne materije, komponente i tvari. Prekrižena kanta za otpatke označava da se otpad električne i elektronske opreme ne smije odlagati s kućnim otpadom. Ovaj otpad se odlaže odvojeno u stanicama za recikliranje ili na drugim lokacijama za prikupljanje otpada ili se preuzima direktno iz kućanstava povećavajući tako mogućnost recikliranja, ponovnog

korištenja i iskorištavanja otpada električne i elektronske opreme. Razvrstavanjem proizvoda električne i elektronske opreme s ovim simbolom doprinosite smanjenju količine spaljenog i zakopanog otpada te smanjenju negativnog učinka na ljudsko zdravlje i okoliš. Dodatne informacije potražite u tehničkoj administraciji lokalne općine ili u svom prodajnom preduzeću firmi VELUX.

- Pakovanje se može odložiti zajedno sa uobičajenim kućnim otpadom.

### Održavanje

- Isključite dovod struje prije bilo kakvog održavanja ili servisiranja proizvoda povezanog na električno napajanje i pobrinite se da se ne može slučajno uključiti.
- Rezervni dijelovi su dostupni od firme VELUX. Molimo da pružite informacije sa pločice sa podacima.
- Ukoliko imate nekih tehničkih pitanja, molimo kontaktirajte firmu VELUX, pogledajte telefonsku listu ili [www.velux.com](http://www.velux.com).



io-homecontrol® pruža naprednu i sigurnu radio tehnologiju koju je lako instalirati. Proizvodi pod markom io-homecontrol® komuniciraju jedni sa drugima, poboljšavajući udobnost, sigurnost i uštedu energije.

[www.io-homecontrol.com](http://www.io-homecontrol.com)

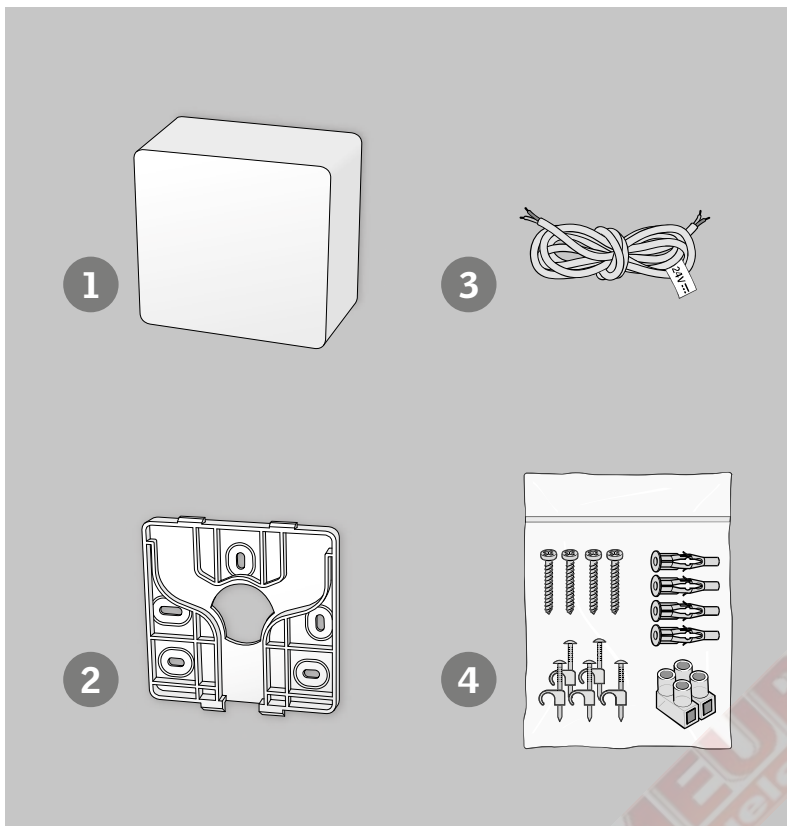

## Sadržaj pakovanja

- ① Električno napajanje
- ② Zidni držač za električno napajanje
- ③ Kabal za povezivanje između električnog napajanja i proizvoda
- ④ Šarafi i tiplovi za električno napajanje, blok konektor i spojnice kabla

## A

### Instalacija električnog napajanja

1. Instalirajte zidni držač za električno napajanje na zid. Preporučuje se da postavite električno napajanje u prostoriji u kojoj je instaliran proizvod koji treba da se priključi. U slučaju da postoje dodatna električna napajanja razmak između zidnih držača mora biti najmanje 11 mm.
2. Spojite kabal za povezivanje na električno napajanje.  
**Važno:** Obavezno mora da se vodi računa o polaritetu (+/-) sve do spajanja na proizvod.
3. Zakačite električno napajanje na zidni držač.
4. Ukliknite poklopac na električno napajanje.

⚠ Ugradnja u prostorijama sa visokim stepenom vlažnosti i sa skrivenim elektro-instalacijama mora biti u skladu sa državnim propisima (kontaktirajte kvalifikovanog električara ako je potrebno).

Električno napajanje ima ugrađeni RF uređaj i neće raditi ako se postavi u metalni ormarić.

## B

### Elektro-instalacija

Provedite kabal za povezivanje od električnog napajanja do prozora. Elektro-instalacija u krovnim prozorima opisana je u uputstvu za priloženu elektro-instalaciju.

Kabal dužine 8 m ima presjek od  $2 \times 0,75 \text{ mm}^2$ . Ako je potrebno, može se produžiti do 12 m uz korištenje iste vrste kabla (maks. ukupna dužina: 20 m). Ako kabal mora biti duži od 20 m, priloženi kabal se mora zamijeniti kablom presjeka  $2 \times 1,50 \text{ mm}^2$  (maks. ukupna dužina: 50 m).

### Spajanje proizvoda na električno napajanje

Kada povezujete više od jednog proizvoda, dovedite kabal do razvodne kutije iz koje se kablovi odvoje do pojedinačnih proizvoda. Razvodna kutija treba da se nalazi što je bliže moguće do proizvoda koji će se napajati strujom.

### Spajanje proizvoda na dodatna električna napajanja

Kada instalirate više od jedne jedinice za napajanje koristite odvojeni dvožilni kabal za svako električno napajanje. Ne koristite višežilne kablove jer oni mogu ometati signale između električnih napajanja i spojenih proizvoda.

### Važno

Obavezno mora da se vodi računa o polaritetu (+/-) sve do spajanja na proizvod.

## C

### Rukovanje proizvodom

Proizvod kojem treba strujno napajanje mora se montirati na prozor i spojiti na električno napajanje.

Sljedeća tri koraka moraju se obaviti kako bi se moglo rukovati proizvodom:

1. Spojite električno napajanje na dovod struje.
2. Umetnite baterije u kontrolni prekidač koji je dostavljen uz proizvod koji se napaja strujom.
3. Pritisnite strelicu dole kako biste završili instaliranje.



[www.velux.com/integrasupport](http://www.velux.com/integrasupport)



## Ponovno podešavanje

Spojeni proizvodi mogu se ponovo podesiti tako što će se poklopac električnog napajanja odstraniti i pritisnuti RESET tipka u trajanju od najmanje 5 sekundi.

Kod ponovnog podešavanja, veza između dovoda struje proizvoda i kontrolnog prekidača KLI 310/311/312/313 se briše, a potrebno je novo sparivanje dva proizvoda. Pogledajte [velux.com/integrasupport](http://velux.com/integrasupport) za daljnje upute.

**Napomena:** Spojeni proizvodi će se pomjerati kratko prema nazad i naprijed nasumičnim redoslijedom kako bi se potvrdilo da su spremni za registraciju.

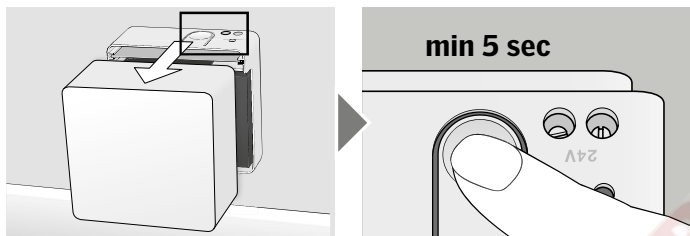

## Deklaracija o Saglasnosti

Ovim izjavljujemo da je VELUX INTEGRA® električno napajanje KUX 110 (3UC B02)

- u saglasnosti sa Direktivom o radijskoj opremi 2014/53/EU i
- proizveden je u saglasnosti sa usklađenim standardima EN 61558-2-16(2009), EN 61558-1(2005)+A1(2009), EN 60335-1(2012), EN 62233(2008), EN 300220-2 v2.4.1, EN 301489-1 v1.9.2, EN 301489-3 v1.6.1, EN 55014-1(2006)+A1(2009)+A2(2011), EN 55014-2(1997)+A1(2001)+A2(2008) i EN 55024(2010).

Nakon spajanja gore pomenutog električnog napajanja na VELUX INTEGRA® elektromotor ili drugi VELUX INTEGRA® motor instaliran u VELUX prozor, u skladu sa uputstvima i zahtjevima, cijeli sistem će tada zadovoljavati osnovne zahtjeve Direktiva Evropskog parlamenta i Vijeća Evrope 2006/42/EZ, 2014/35/EU, 2014/30/EU i 2014/53/EU.

VELUX A/S: .....  
(Jens Aksel Thomsen, Market Approval)

Ådalsvej 99, DK-2970 Hørsholm..... 13.12.2017.....

CE DoC 940403-02

MEURER  
Bauelemente

Original  
Ersatzteile  
© www.meurer-shop.de

## Съдържание

Важна информация	83-84
Съдържание на опаковката	85
Инсталиране на захранващия блок	86
Окабеляване	87
Работа с продукта	88
Нулиране	89
Декларация за съответствие	90



## Важна информация

Прочетете внимателно инструкциите преди монтаж. Съхранявайте инструкциите за бъдещо използване и ги предавайте на всеки нов потребител.

### Безопасност

- Захранващ блок KUX 110 може да се използва от хора (на възраст 8 години и повече) с достатъчен опит и познания, ако са били инструктирани относно използването му по безопасен начин и разбират свързаните с това опасности. Почистването и поддръжката от потребителя не трябва да се извършват от деца, наблюдавани от възрастни.
- Не трябва да се допуска деца да играят със захранващия блок.
- В случай че основният кабел е повреден, той трябва да бъде сменен от квалифициран персонал в съответствие с националните разпоредби.
- В случай че е необходимо да се извършат дейности по ремонт или регулиране, изключете основното захранване и се уверете, че не е възможно да бъде включено неволно.
- Захранващият блок не трябва да бъде покриван (максимална стайна температура: 50 °C).

### Продукт

- Захранващият блок е разработен за експлоатация с оригинални продукти на VELUX. Свързването му с други продукти може да доведе до повреди или неправилно функциониране.
- Захранващият блок е съвместим с продукти, носещи логото io-homecontrol®.
- Радиочестотна лента: 868 MHz.
- Продуктите, означени със зачеркнат контейнер, се считат за електрическо и електронно оборудване и съдържат опасни материали, компоненти и вещества. Символът на зачеркнат контейнер означава, че отпадъците от електрическо и електрон-

но оборудване не трябва да се изхвърлят заедно с битовите отпадъци. Те трябва да се събират отделно в инсталации за рециклиране или други събирателни пунктове или да се прибират директно от домакинствата, за да се повишат възможностите за рециклиране, повторно използване и утилизация на отпадъците от електрическо и електронно оборудване. Като отделяте електрическите и електронни продукти с този символ, Вие допринасяте за намаляване на обема на изгорените или заровени отпадъци и за понижаване на всяко отрицателно въздействие върху човешкото здраве и околната среда. Допълнителна информация може да се получи от техническата администрация на местната община или търговското представителство на VELUX.

- Опаковката може да бъде депонирана като обикновен битов отпадък.

### Поддръжка

- Преди да започнете работа по поддръжката или сервиз на продукта, свързани към захранващия блок, изключете от основното захранване и се уверете, че не е възможно да бъде включен неволно.
- Резервни части могат да бъдат доставени от търговското представителство на VELUX. За целта цитирайте данните от прикачената обозначителна табелка.
- В случай че имате технически въпроси, се свържете с търговското представителство на VELUX на посочените телефони или посетете [www.velux.com](http://www.velux.com).



io-homecontrol® осигурява модерни и сигурни радио технологии, които са лесни за инсталиране. Продуктите, с надпис io-homecontrol® осигуряват взаимна комуникация, като подобряват комфорта, сигурността и икономите на енергия.

[www.io-homecontrol.com](http://www.io-homecontrol.com)

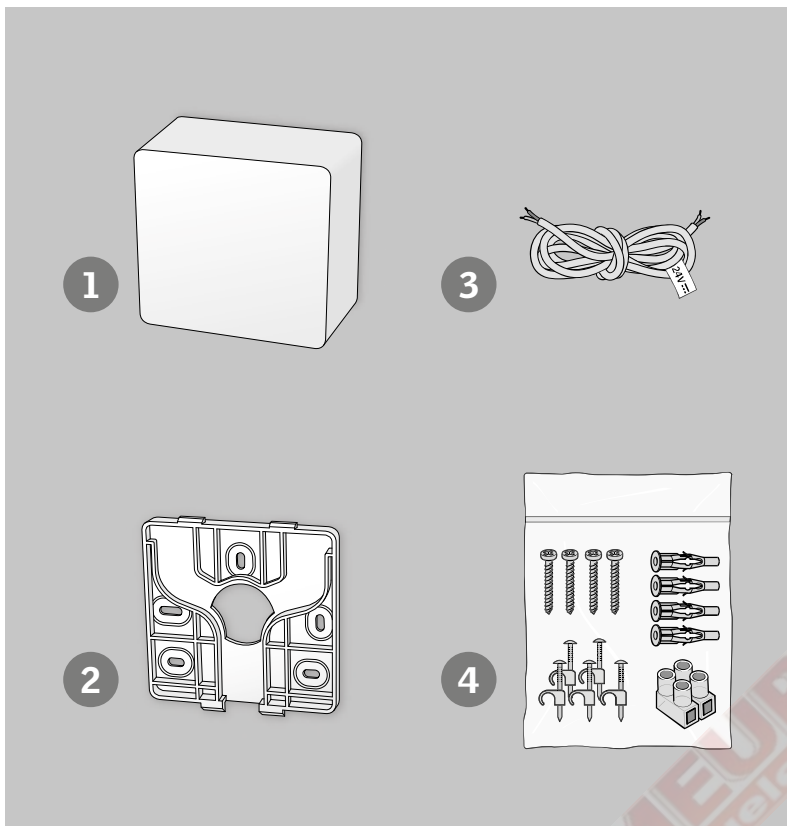

## Съдържание на опаковката

- 1 Захранващ блок
- 2 Скоба за стена за захранващия блок
- 3 Свързване на кабел между захранващия блок и продукта
- 4 Винтове и дюбели за захранващия блок, конектори на блока и скоби за кабел

## A

### Инсталиране на захранващия блок

1. Инсталирайте скобата за стена за захранващия блок на стената. Препоръчва се да сложите захранващия блок в стая, където е инсталиран продуктът, който ще се свързва.  
В случай на допълнителни захранващи блокове скобите за стена трябва да са на отстояние най-малко 11 мм една от друга.
2. Свържете свързващия кабел към захранващия блок.  
**Важно:** Полярността (+/-) трябва да се спазва по цялото протежение към продукта.
3. Закачете захранващия блок на скобата за стена.
4. Щракнете капака на захранващия блок.

⚠ Инсталирането в стаи с висока влажност и скрито окабеляване трябва да покрива националните разпоредби (при необходимост се свържете с квалифициран ел. специалист).

Захранващият блок има вграден РЧ модул и няма да работи, ако се постави в метален шкаф.

## В

### Окабеляване

Прокарайте свързващия кабел от захранващия блок до прозореца. Окабеляването в покривни прозорци е описано в инструкциите за предоставеното окабеляване.

8-метровият кабел има напречно сечение на кабела от  $2 \times 0,75 \text{ mm}^2$ . Ако е необходимо, може да се удължи до 12 м чрез същия тип кабел (максимална обща дължина: 20 м). Ако кабелът трябва да е повече от 20 м, предоставеният кабел трябва да се смени с кабел, който има напречно сечение  $2 \times 1,50 \text{ mm}^2$  (максимална обща дължина: 50 м).

### Свързване на продукти към захранващия блок

Когато свързвате повече от един продукт, прокарайте кабела до разклонителна кутия, от която кабелите се разпределят към отделните продукти. Разклонителната кутия трябва да се постави възможно най-близо до продуктите, които ще бъдат захранвани.

### Свързване на продукти към допълнителни захранващи блокове

Когато инсталирате повече от един захранващ блок, използвайте отделен 2-жилен кабел за всеки захранващ блок. Не използвайте многожилни кабели, тъй като сигналите между захранващите блокове и свързаните продукти може да имат смущения.

### Важно

Полярността (+/-) трябва да се спазва по цялото протежение към продукта.

## С

### Работа с продукта

Продуктът, който ще бъде захранван, трябва да се постави към прозореца и да се свърже към захранващия блок. Следните три стъпки трябва да бъдат извършени, за да се работи с продукта:

1. Свържете захранващия блок към основното захранване.
2. Поставете батериите в стенния ключ за управление, който е предоставен с продукта, който ще бъде захранван.
3. Натиснете стрелката надолу, за да завършите инсталацията.



[www.velux.com/integrasupport](http://www.velux.com/integrasupport)



## Нулиране

Свързаните продукти може да се нулират, като се премахне капакът на захранващия блок и се натисне бутонът RESET за най-малко 5 секунди.

При нулиране се заличава връзката между продукта, захранван от основното захранване, и стенния ключ за управление KLI 310/311/312/313 и е нужно ново свързване на двата продукта. Вижте [velux.com/integrasupport](http://velux.com/integrasupport) за по-нататъшни указания.

**Забележка:** Свързаните продукти ще се придвижат за кратко назад и напред в произволен ред, за да укажат, че са готови за регистрация.

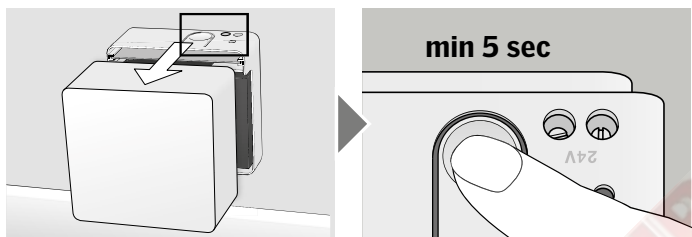

## Декларация за съответствие

С долното декларираме, че захранващ блок KUX 110 (3UC B02) на VELUX INTEGRA®

- е в съответствие с Директива за радиооборудване 2014/53/EC и
- е произведен в съответствие с хармонизираните стандарти EN 61558-2-16(2009), EN 61558-1(2005)+A1(2009), EN 60335-1(2012), EN 62233(2008), EN 300220-2 v2.4.1, EN 301489-1 v1.9.2, EN 301489-3 v1.6.1, EN 55014-1(2006)+A1(2009)+A2(2011), EN 55014-2(1997)+A1(2001)+A2(2008) и EN 55024(2010).

Когато горепосоченият захранващ блок се свърже към мотор VELUX INTEGRA® или друг мотор VELUX INTEGRA®, инсталиран към прозорец VELUX в съответствие с инструкциите и изискванията, тогава цялостната система отговаря на основните изисквания на Директивите 2006/42/EO, 2014/35/EC, 2014/30/EC и 2014/53/EC на Европейския парламент и Съвета.

VELUX A/S: .....  
(Jens Aksel Thomsen, Market Approval)

Ådalsvej 99, DK-2970 Hørsholm..... 13.12.2017.....

CE DoC 940403-02

MEURER  
Bauelemente

Original  
Ersatzteile  
© www.meurer-shop.de

## Obsah

Důležité informace	93-94
Obsah balení	95
Instalace ovládací jednotky	96
Elektroinstalace	97
Ovládání výrobku	98
Resetování	99
Prohlášení o shodě	100

## Důležité informace

Před instalací si pečlivě prostudujte celý návod. Uchovejte návod pro budoucí vyhledávání informací a předejte ho případnému novému uživateli.

## Bezpečnost

- Ovládací jednotku KUX 110 mohou používat osoby (ve věku 8 let a starší) s dostatkem zkušeností a znalostí, které byly proškoleny ohledně jejího bezpečného používání a poučeny o možných nebezpečích. Čištění a údržbu nesmí provádět děti bez dozoru.
- S ovládací jednotkou si děti nesmí hrát.
- Pokud je poškozen přívodní kabel, musí být vyměněn kvalifikovanou osobou podle národních směrnic.
- Pokud je potřeba provést opravu nebo seřízení, odpojte výrobek od napájení ze sítě a zajistěte, aby nemohl být znovu náhodně zapojen.
- Ovládací jednotka nesmí být zakrytá (maximální okolní teplota: 50 °C).

## Výrobek

- Ovládací jednotka byla navržena pro použití s originálními výrobky VELUX. Spojení s jinými výrobky může způsobit poškození nebo špatnou funkci.
- Ovládací jednotka je kompatibilní s výrobky označenými logem io-homecontrol®.
- Pásmo radiové frekvence: 868 MHz.
- Výrobky označené přeškrtnutou pojízdnou popelnicí jsou považovány za elektrické a elektronické zařízení a obsahují nebezpečné materiály, součásti a látky. Přeškrtnutá pojízdná popelnice značí, že odpadní elektrické a elektronické zařízení nesmějí být likvidovány společně s domovním odpadem. Musí být tříděny odděleně v recyklačních stanicích nebo jiných sběrných místech či odebírána přímo z domácností, aby se zvýšila možnost recyklace, opětovného použití a využití odpadních elektrických a elektronických zařízení. Tříděním elektric-

kých a elektronických zařízení s tímto symbolem přispíváte ke snížení objemu spalovaného nebo zakopávaného odpadu a negativního vlivu na lidské zdraví a životní prostředí. Další informace získáte u místních městských technických služeb nebo od prodejce výrobků VELUX.

- Obal může být likvidován společně s běžným domovním odpadem.

## Údržba

- Před započítím jakékoli údržby nebo servisní práce na výrobku připojeném k ovládací jednotce odpojte výrobek od napájení ze sítě a zajistěte, aby nemohl být znovu náhodně zapojen.
- Náhradní díly jsou k dispozici u prodejců výrobků VELUX. Při komunikaci nahlaste informace z identifikačního štítku.
- V případě dalších technických dotazů prosím kontaktujte společnost VELUX, viz telefonní seznam nebo [www.velux.com](http://www.velux.com).



io-homecontrol® je označením moderní a bezpečné radiové technologie, jejíž další předností je nenáročná instalace. Všechny výrobky s označením io-homecontrol® dokážou navzájem komunikovat, což přispívá k pohodlí, bezpečnosti a úsporám energie jejich uživatelů.

[www.io-homecontrol.com](http://www.io-homecontrol.com)

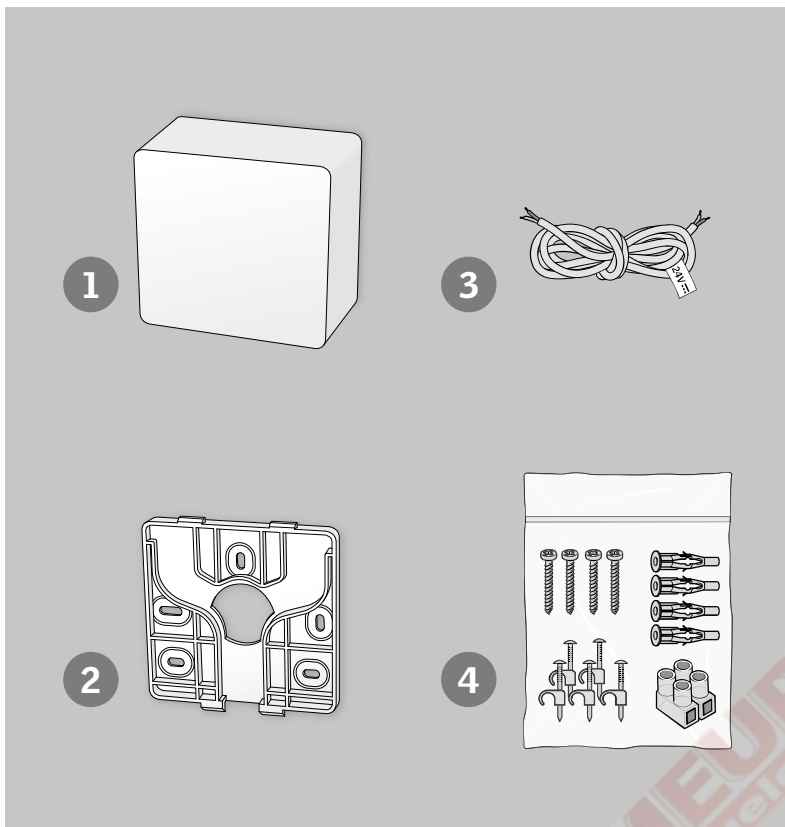

## Obsah balení

- 1 Ovládací jednotka
- 2 Nástěnný držák pro ovládací jednotku
- 3 Propojovací kabel pro spojení ovládací jednotky a výrobku
- 4 Vrutky a hmoždinky pro ovládací jednotku, konektor a svorky na kabel

## A

### Instalace ovládací jednotky

1. Nainstalujte na stěnu nástěnný držák pro ovládací jednotku. Doporučujeme umístit ovládací jednotku v místnosti, kde je instalován výrobek určený k připojení. V případě, že budou instalovány další ovládací jednotky, musí být mezi nástěnnými držáky mezera alespoň 11 mm.
2. Zapojte propojovací kabel do ovládací jednotky.  
**Důležité:** Je nutné zachovat správnou polaritu (+/-) po celé dráze k výrobku.
3. Zahákněte ovládací jednotku do nástěnného držáku.
4. Nasadte na ovládací jednotku víčko.

⚠ Instalace v místnostech s vysokou úrovní vlhkosti a se skrytou elektroinstalací musí vyhovovat platným národním směrnicím (v případě potřeby kontaktujte kvalifikovaného elektrikáře).

Ovládací jednotka má zabudovanou RF jednotku a nebude fungovat, pokud bude umístěna uvnitř kovové skříně.

## B

### Elektroinstalace

Natáhněte propojovací kabel od ovládací jednotky k oknu. Elektroinstalace u střešních oken je popsána v příloženém návodu pro elektroinstalaci.

8 m dlouhý kabel má průřez  $2 \times 0,75 \text{ mm}^2$ . V případě potřeby ho lze prodloužit až na 12 m pomocí stejného typu kabelu (max. celková délka: 20 m). Pokud musí být kabel delší než 20 m, dodaný kabel je nutné nahradit kabelem s průřezem  $2 \times 1,50 \text{ mm}^2$  (max. celková délka: 50 m).

#### Připojení výrobků k ovládací jednotce

Pokud připojujete více než jeden výrobek, ved'te kabel do spojovací skříňky, odkud budou rozvedeny kabely k jednotlivým výrobkům. Spojovací skříňka musí být umístěna co nejbližší k napájeným výrobkům.

#### Připojování výrobků k dalším ovládacím jednotkám

Pokud instalujete více než jednu ovládací jednotku, použijte pro každou jednotku samostatný dvoužilový kabel. Nepoužívejte vícežilové kabely, protože by mohlo docházet k rušení signálů mezi ovládacími jednotkami a připojenými výrobky.

#### Důležité

Je nutné zachovat správnou polaritu (+/-) po celé dráze k výrobku.

## C

### Ovládání výrobku

Výrobek, který má být ovládán, musí být připevněn k oknu a připojen k ovládací jednotce.

K ovládání výrobku je třeba splnit následující tři kroky:

1. Ovládací jednotku připojte k napájení ze sítě.
2. Vložte baterie do ovládacího spínače dodaného s výrobkem, který má být ovládán.
3. Instalaci dokončete stisknutím šipky dolů.

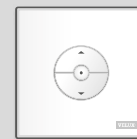

[www.velux.com/integrasupport](http://www.velux.com/integrasupport)





## Resetování

Připojené výrobky je možné resetovat sejmutím krytu ovládací jednotky a stisknutím tlačítka RESET nejméně na 5 sekund.

Při resetování se zruší spojení mezi výrobkem napájeným ze sítě a ovládacím spínačem KLI 310/311/312/313 a je vyžadováno nové spárování obou výrobků. Další pokyny jsou uvedeny na adrese [velux.com/integrasupport](http://velux.com/integrasupport).

**Poznámka:** Připojené výrobky se krátce pohnou tam a zpět v náhodném pořadí, což indikuje, že jsou připraveny k registraci.

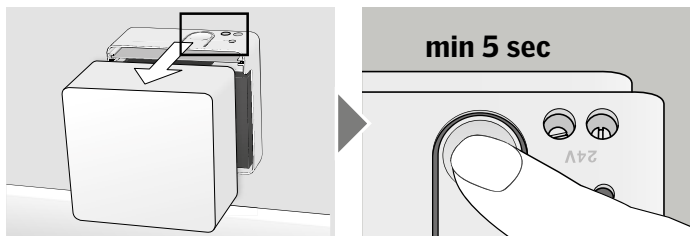

## CE Prohlášení o shodě

Tímto prohlašujeme, že ovládací jednotku VELUX INTEGRA® KUX 110 (3UC B02)

- je v souladu se směrnicí o rádiových zařízeních 2014/53/EU a
- byl vyroben podle harmonizovaných norem  
EN 61558-2-16(2009), EN 61558-1(2005)+A1(2009),  
EN 60335-1(2012), EN 62233(2008), EN 300220-2 v2.4.1,  
EN 301489-1 v1.9.2, EN 301489-3 v1.6.1,  
EN 55014-1(2006)+A1(2009)+A2(2011),  
EN 55014-2(1997)+A1(2001)+A2(2008) a EN 55024(2010).

Pokud je výše uvedený ovládací jednotku připojen k motorické jednotce VELUX INTEGRA® nebo k jinému motoru VELUX INTEGRA® instalované-  
mu v okně VELUX v souladu s návodem a požadavky, celý systém je pak  
v souladu se základními požadavky Směrnic Evropského parlamentu a  
Rady 2006/42/ES, 2014/35/EU, 2014/30/EU a 2014/53/EU.

VELUX A/S: .....  
(Jens Aksel Thomsen, Market Approval)

Ådalsvej 99, DK-2970 Hørsholm..... 13.12.2017.....

CE DoC 940403-02



## Sisukord

Tähtis informatsioon	103-104
Pakendi sisu	105
Juhtimiskeskuse paigaldamine	106
Juhtmed	107
Toote kasutamine	108
Lähtestamine	109
Vastavusdeklaratsioon	110

## Tähtis informatsioon

Tutvuge enne paigaldamist põhjalikult juhendiga. Palun hoidke juhend alles ja edastage see ka uutele kasutajatele.

## Ohutus

- Juhtimiskeskust KUX 110 võivad kasutada isikud (alates 8. eluaastast), kellel on piisavalt kogemusi ja teadmisi ning keda on juhendatud seda ohutult kasutama. Puhastamise ja kasutajahooldusega ei tohi tegeleda lapsed ilma juhendamiseta.
- Lapsed ei tohi juhtimiskeskusega mängida.
- Kui toitejuhe on kahjustatud, tuleb see riiklike eeskirjade kohaselt kvalifitseeritud töolistel välja vahetada.
- Parandus- või reguleerimistööde korral eemaldage toitejuhe vooluvõrgust ja kindlustage, et seda kogemata sisse ei lülitataks.
- Juhtimiskeskus ei tohi olla kinni kaetud (maksimaalne ümbritseva õhu temperatuur: 50 °C).

## Toode

- Juhtimiskeskus on loodud kasutamiseks koos VELUXi originaaltoodetega. Teiste toodete ühendamise võib tekitada kahjustusi või häirida toote tööd.
- Juhtimiskeskus sobib kasutamiseks koos io-homecontrol®-i logo kandvate toodetega.
- Raadio sagedusala: 868 MHz.
- Läbikriipsutatud prügikasti sümboliga märgitud tooted on elektri- ja elektroonikaseadmed ning sisaldavad ohtlikke materjale, komponente ja aineid. Läbikriipsutatud prügikast sümboliseerib, et elektri- ja elektroonikaseadmete jäätmeid ei tohi kõrvaldada koos olmejäätmetega. Need tuleb eraldi viia jäätmejaamadesse või teistesse kogumispunktidesse või korjata peale otse kodumajapidamistest, et suurendada elektri- ja elektroonikaseadmete jäätmete ringlussevõtu, taaskasuta-

mise ja utiliseerimise tõenäosust. Selle sümboliga varustatud elektri- ja elektroonikaseadmete sorteerimisega aitate kaasa põletatud või maetud jäätmete mahu vähendamisele ning inimeste tervisele ja keskkonnale avaldatava negatiivse mõju vähendamisele. Lisateavet saate kohaliku omavalitsuse tehnilise teenindamise osakonnast või VELUXi müügiesindusest.

- Pakendi võib asetada olmeprahi hulka.

## Hooldus

- Enne juhtimiskeskusega ühendatud tootele hooldus- või teenindustööde tegemist eemaldage see vooluvõrgust ja kindlustage, et seda ei ühendataks.
- Varuosad on saadaval VELUXi müügiesinduses. Palun vaadake andmeplaadil olevat informatsiooni.
- Tehniliste küsimuste korral võtke ühendust VELUXi müügiesindusega, vaadake telefoninumbrite loetelu või külastage aadressi [www.velux.com](http://www.velux.com).



io-homecontrol® toodab arenenud ja turvalist raadiotehnoloogiat, mida on kerge paigaldada. io-homecontrol® märgiga tooted kommunikeeruvad omavahel, parandades mugavust, turvalisust ja energia kokkuhoidu.

[www.io-homecontrol.com](http://www.io-homecontrol.com)

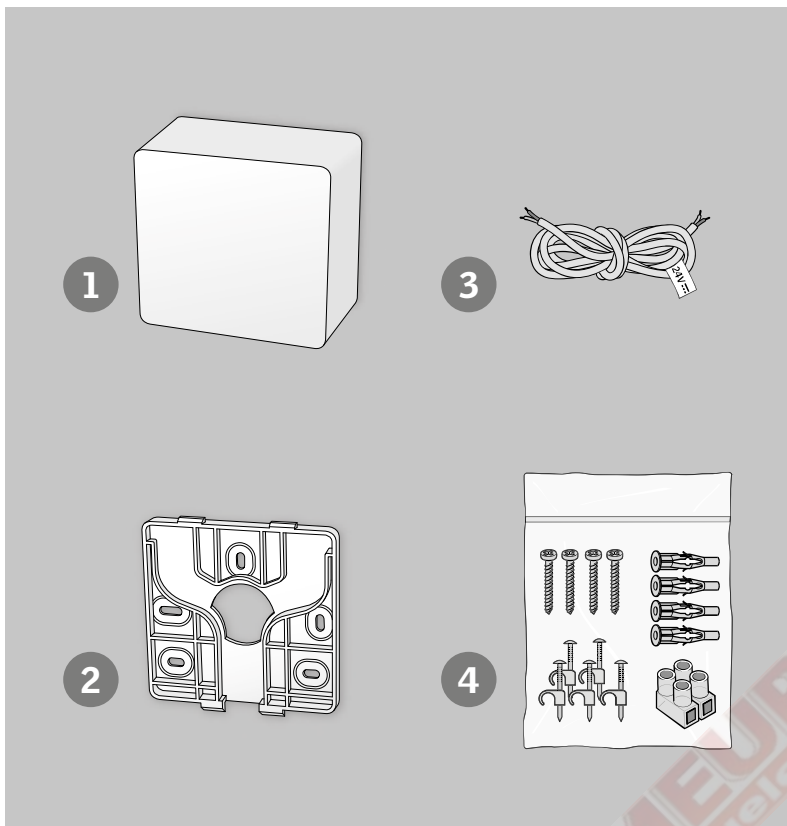

## Pakendi sisu

- 1 Juhtimiskeskus
- 2 Juhtimiskeskuse seinakinnitus
- 3 Kaabli ühendamise juhtimiskeskuse ja toote vahele
- 4 Kruvid ja tüüblid juhtimiskeskusele, ploki pistmik ja kaabli kinnitused

## A

### Juhtimiskeskuse paigaldamine

1. Paigaldage juhtimiskeskuse seinakinnitus seinale. Soovitatav on panna juhtimiskeskus ruumi, kuhu on paigaldatud sellega ühendatav toode.  
Kui juhtimiskeskusi on rohkem kui üks, peavad seinakinnitused olema üksteisest vähemalt 11 mm kaugusel.
2. Ühendage ühenduskaabel juhtimiskeskusega.  
**Oluline!** Polaarsus (+/-) peab jääma kogu tootel samaks.
3. Kinnitage juhtimiskeskus seinakinnitusele.
4. Pange juhtimiskeskusele kaas peale.

⚠ Paigaldamine kõrge niiskustasemega ruumidesse ja peidetud juhtmetega peab olema kooskõlas riiklike eeskirjadega (vajaduse korral võtke ühendust kvalifitseeritud elektrikuga).

Juhtimiskeskusele on sisse ehitatud RF-seade ja see ei tööta metallkapis.

## B

### Juhtmed

Vedage ühenduskaabel juhtimiskeskusest aknani. Katuseakende juhtmeid on kirjeldatud lisatud juhtmete juhendis.

8 m pika kaabli ristlõige on  $2 \times 0,75 \text{ mm}^2$ . Vajaduse korral saab seda sama tüüpi kaablit kasutades pikendada kuni 12 m (kogupikkus kuni 20 m). Kui on vaja pikemat kaablit kui 20 m, tuleb lisatud kaabel asendada kaabliga, mille ristlõige on  $2 \times 1,5 \text{ mm}^2$  (kogupikkus kuni 50 m).

### Toodete ühendamine juhtimiskeskusega

Kui te ühendate rohkem kui ühe toote, vedage kaabel harukarpi, kust kaablid veetakse edasi eraldi toodetesse. Harukarp tuleb toitega varustatavatele toodetele paigutada võimalikult lähedale.

### Toodete ühendamine rohkemate juhtimiskeskustega

Kui te paigaldate rohkem kui ühe juhtimiskeskuse, kasutage iga juhtimiskeskuse jaoks eraldi 2-soonelist kaablit. Ärge kasutage mitmesoonelisi kaableid, sest signaal juhtimiskeskuste ja nendega ühendatud toodete vahel võib nendes häiritud olla.

### Oluline

Polaarsus (+/-) peab jääma kogu tootel samaks.

## C

### Toote kasutamine

Toitega varustatav toode tuleb paigaldada aknale ja ühendada juhtimiskeskusega.

Toote kasutamiseks peavad olema lõpule viidud järgmised kolm etappi:

1. Ühendage juhtimiskeskus vooluvõrku.
2. Pange patareid seinalülitisse, mis on kaasas toitega varustatava tootega.
3. Seadistamise lõpetamiseks vajutage allanoolt.

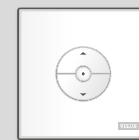

[www.velux.com/integrasupport](http://www.velux.com/integrasupport)



## Lähtestamine

Ühendatud toodete lähtestamiseks tuleb eemaldada juhtimiskeskuselt kaas ja vajutada vähemalt 5 sekundit RESET-nuppu.

Lähtestamisel kustutatakse ühendus elektritoitega toote ja seinälüliti KLI 310/311/312/313 vahel ja vajalik on kaks toodet uuesti siduda. Täiendavaid juhiseid vt [velux.com/integrasupport](http://velux.com/integrasupport).

**Märkus:** Ühendatud tooted liiguvad korraks juhuslikus järjekorras edasi-tagasi, viidates valmisolekule registreerimiseks.

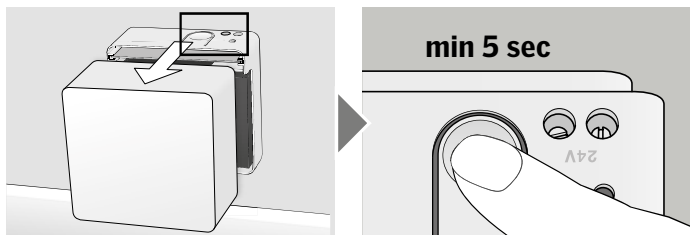

## Vastavusdeklaratsioon

Käesolevaga deklareerime, et VELUX INTEGRA® juhtimiskeskus KUX 110 (3UC B02)

- on vastavuses raadioseadmete direktiiviga 2014/53/EL ning
- on toodetud kooskõlas ühtlustatud standarditega EN 61558-2-16(2009), EN 61558-1(2005)+A1(2009), EN 60335-1(2012), EN 62233(2008), EN 300220-2 v2.4.1, EN 301489-1 v1.9.2, EN 301489-3 v1.6.1, EN 55014-1(2006)+A1(2009)+A2(2011), EN 55014-2(1997)+A1(2001)+A2(2008) ja EN 55024(2010).

Kui ülalmainitud juhtimiskeskus ühendatakse VELUX INTEGRA® aknamootori või muu VELUX INTEGRA® mootoriga, mis on paigaldatud VELUXi aknale kooskõlas juhiste ja nõuetega, siis kogu süsteem vastab Euroopa Parlamendi ja Nõukogu direktiivide 2006/42/EÜ, 2014/35/EL, 2014/30/EL ja 2014/53/EL põhilistele nõuetele.

VELUX A/S: .....  
(Jens Aksel Thomsen, Market Approval)

Ådalsvej 99, DK-2970 Hørsholm..... 13.12.2017.....

CE DoC 940403-02

MEURER  
Bauelemente

Original  
Ersatzteile  
© www.meurer-shop.de

## Sadržaj

Važne informacije	113-114
Sadržaj pakiranja	115
Ugradnja jedinice za napajanje	116
Ožičenje	117
Upravljanje proizvodom	118
Resetiranje	119
Izjava o sukladnosti	120

## Važne informacije

Prije ugradnje pažljivo pročitajte upute. Sačuvajte upute za buduće potrebe te ih predajte eventualnom novom korisniku.

### Sigurnost

- Jedinicu za napajanje KUX 110 smiju koristiti osobe (od 8. godine starosti) koje imaju dovoljno iskustva i znanja i koje su upućene u sigurnu upotrebu jedinice i moguće opasnosti. Djeca ne smiju bez nadzora obavljati čišćenje i održavanje.
- Djeca se ne smiju igrati s jedinicom za napajanje
- Ako dođe do oštećenja električnog kabela, on mora biti zamijenjen od strane kvalificiranog osoblja u skladu s lokalnim propisima.
- Ako prozor treba popraviti ili prilagoditi, onemogućite dovod struje i spriječite mogućnost ponovnog slučajnog uključivanja.
- Jedinica za napajanje ne smije se prekrivati (maksimalna temperatura okoline: 50 °C).

### Proizvod

- Jedinica za napajanje dizajnirana je za upotrebu s originalnim VELUX proizvodima. Spajanje s drugim proizvodima može uzrokovati štetu i kvarove.
- Jedinica za napajanje kompatibilna je s proizvodima označenim io-homecontrol® logotipom.
- Opseg radijske frekvencije: 868 MHz.
- Proizvodi označeni prekriženom kantom za smeće smatraju se električnom i elektroničkom opremom i sadrže opasne materijale, komponente i supstance. Prekrižena kanta za smeće simbolizira da se otpadna električna i elektronička oprema ne smije odložiti zajedno s kućnim otpadom. Mora se prikupljati zasebno u objektima za recikliranje ili drugim mjestima za prikupljanje ili izravno preuzimati iz domaćinstava kako bi se povećale mogućnosti recikliranja, ponov-

ne uporabe i korištenja otpadne električne i elektroničke opreme. Odvajanjem proizvoda električne i elektroničke opreme koji imaju ovaj simbol, pridonosite smanjenju količine spaljenog ili zakopanog otpada te smanjenju bilo kakvog negativog utjecaja na ljudsko zdravlje i okoliš. Dodatne se informacije mogu dobiti od tehničke administracije lokalne općine ili od predstavnika tvrtke VELUX.

- Ambalažu možete odložiti zajedno s uobičajenim kućnim otpadom.

### Održavanje

- Onemogućite dovod struje prije bilo kakvog održavanja ili servisa proizvoda spojenog na jedinicu za napajanje i spriječite mogućnost ponovnog slučajnog uključivanja.
- Rezervni dijelovi dostupni su u vašoj tvrtki VELUX. Prilikom predaje zahtjeva za servis pročitajte šifru proizvoda s pločice.
- Za sva tehnička pitanja kontaktirajte svoju tvrtku VELUX, pogledajte popis telefonskih brojeva ili posjetite web-mjesto [www.velux.com](http://www.velux.com).



io-homecontrol® pruža naprednu i sigurnu radio tehnologiju koju je lako ugraditi. Proizvodi označeni logotipom io-homecontrol® međusobno komuniciraju, osiguravaju udobnost, sigurnost i uštedu energije.

[www.io-homecontrol.com](http://www.io-homecontrol.com)



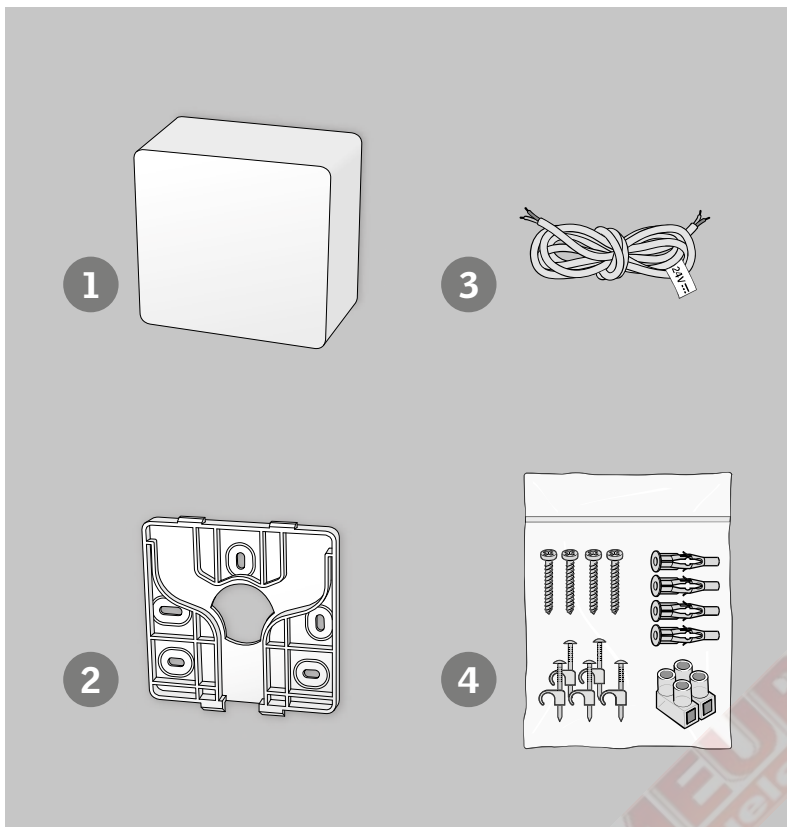

## Sadržaj pakiranja

- ① Jedinica za napajanje
- ② Zidni nosač jedinice za napajanje
- ③ Spojni kabel između jedinice za napajanje i proizvoda
- ④ Vijci i tiple za jedinicu za napajanje, redna priključnica i kvačice kabela

## A

### Ugradnja jedinice za napajanje

1. Postavite zidni nosač jedinice za napajanje na zid. Preporučuje se postavljanje jedinice za napajanje u prostoriju u kojoj je ugrađen proizvod koji treba spojiti na jedinicu. Ako postoji više jedinica za napajanje, razmak između zidnih nosača mora biti najmanje 11 mm.
2. Spojite spojni kabel na jedinicu za napajanje.  
**Važno:** Uvijek poštujujte polaritet (+/-) na proizvodu.
3. Zakvačite jedinicu za napajanje na zidni nosač.
4. Zabravite poklopac na jedinici za napajanje.

⚠ Ugradnja u prostorije s visokim stupnjem vlage i skrivenim ožičenjem mora biti u skladu s važećim lokalnim propisima (kontaktirajte kvalificiranog električara ako je potrebno).

Jedinica za napajanje ima ugrađenu RF jedinicu i neće raditi ako se stavi u metalni ormarić.

## B

### Ožičenje

Provedite spojni kabel od jedinice za napajanje do prozora. Ožičenje u krovnim prozorima opisano je u isporučenim uputama za ožičenje.

Kabel dug 8 m ima poprečni presjek  $2 \times 0,75 \text{ mm}^2$ . Po potrebi se može produljiti do 12 m kabelom iste vrste (maks. ukupna duljina: 20 m). Ako kabel mora biti dulji od 20 m, isporučeni kabel morate zamijeniti kabelom poprečnog presjeka  $2 \times 1,50 \text{ mm}^2$  (maks. ukupna duljina: 50 m).

### Spajanje proizvoda na jedinicu za napajanje

Prilikom spajanja više od jednog proizvoda kabel provedite u razvodnu kutiju iz koje se kabeli provode do pojedinačnih proizvoda. Razvodnu kutiju morat postaviti što je bliže moguće proizvodima kojima je potrebno strujno napajanje.

### Spajanje proizvoda na dodatne jedinice za napajanje

Prilikom ugradnje više od jedne jedinice za napajanje upotrijebite zasebni dvojezgreni kabel za svaku jedinicu za napajanje. Ne upotrebljavajte višebojne kabele jer može doći do ometanja signala između jedinica za napajanje i spojenih proizvoda.

### Važno

Uvijek poštujujte polaritet (+/-) na proizvodu.

## C

### Upravljanje proizvodom

Proizvod koji se treba napajati mora se postaviti na prozor i spojiti na jedinicu za napajanje.

Sljedeća tri koraka treba izvršiti kako bi se upravljalo proizvodom:

1. Spojite jedinicu za napajanje na dovod struje.
2. Umetnite baterije u zidni prekidač koji je priložen uz proizvod kojem treba napajanje.
3. Pritisnite strelicu prema dolje kako biste završili instalaciju.

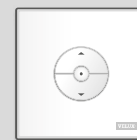

[www.velux.com/integrasupport](http://www.velux.com/integrasupport)



## Resetiranje

Spojene proizvode možete resetirati skidanjem poklopca jedinice za napajanje i pritiskom i držanjem tipke za resetiranje RESET najmanje 5 sekundi.

Pri resetiranju briše se veza između proizvoda s napajanjem i zidnog prekidača KLI 310/311/312/313 te je potrebno novo uparivanje proizvoda. Pogledajte [velux.com/integrasupport](http://velux.com/integrasupport) za dodatne upute.

**Napomena:** Povezani proizvodi nakratko će se pomicati naprijed-nazad nasumičnim redoslijedom, što znači da su spremni za registraciju.

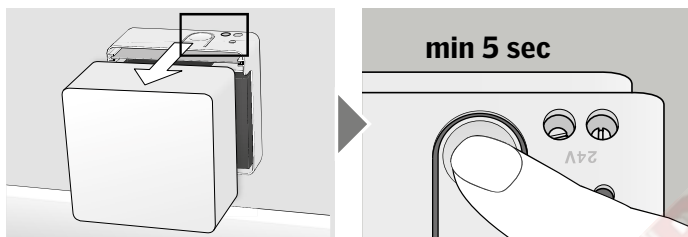

## Izjava o sukladnosti

Ovim izjavljujemo da je VELUX INTEGRA® jedinica za napajanje KUX 110 (3UC B02)

- sukladna Direktivi o radio opremi 2014/53/EU i
- proizvedena sukladno harmoniziranim standardima EN 61558-2-16(2009), EN 61558-1(2005)+A1(2009), EN 60335-1(2012), EN 62233(2008), EN 300220-2 v2.4.1, EN 301489-1 v1.9.2, EN 301489-3 v1.6.1, EN 55014-1(2006)+A1(2009)+A2(2011), EN 55014-2(1997)+A1(2001)+A2(2008) i EN 55024(2010).

Kada je gore navedena jedinica za napajanje spojena na VELUX INTEGRA® elektromotor ili ako je drugi VELUX INTEGRA® motor ugrađen u VELUX prozor u skladu s uputama i zahtjevima, cijeli je sustav sukladan s osnovnim zahtjevima Direktiva 2006/42/EZ, 2014/35/EU, 2014/30/EU i 2014/53/EU Europskog parlamenta i Vijeća.

VELUX A/S: .....  
(Jens Aksel Thomsen, Market Approval)

Ådalsvej 99, DK-2970 Hørsholm..... 13.12.2017.....

CE DoC 940403-02

MEURER  
Bauelemente  
Original  
Ersatzteile  
© www.meurer-shop.de

## Satura rādītājs

Svarīga informācija	123-124
Iepakojuma saturs	125
Barošanas bloka uzstādīšana	126
Elektroinstalācija	127
Produkta lietošana	128
Atiestatīšana	129
Atbilstības deklarācija	130

## Svarīga informācija

Pirms uzstādīšanas rūpīgi izlasiet instrukcijas. Saglabājiet šos norādījumus turpmākai lietošanai un nododiet tos jebkuram jaunam lietotāju.

### Drošība

- Barošanas bloku KUX 110 drīkst izmantot cilvēki (8 gadus veci un vecāki), kuriem ir pietiekama pieredze un zināšanas, ja viņi ir saņēmuši instrukcijas par tā drošu lietošanu un saprot iesaistītos draudu riskus. Tīrīšanu un lietotāja apkopi bērni nedrīkst veikt nepieskatīti.
- Bērni nedrīkst spēlēties ar barošanas bloku.
- Bojātu elektrības vadu drīkst nomainīt tikai kvalificēts elektriķis, kas ievēro vietējo nacionālo normatīvu prasības.
- Ja nepieciešams remonts vai regulēšana, atvienojiet strāvas padevi un nodrošiniet, lai tā nejauši netiktu ieslēgta.
- Barošanas bloku nedrīkst aizklāt (maksimālā apkārtējā temperatūra: 50 °C).

### Produkts

- Barošanas bloks paredzēts lietošanai kopā ar oriģinālajiem VELUX produktiem. Pieslēgšana citiem produktiem var radīt bojājumus vai darbības traucējumus.
- Barošanas bloks ir saderīgs ar produktiem, kam ir io-homecontrol® logotips.
- Radiofrekvences josla: 868 MHz.
- Izstrādājumi, kas atzīmēti ar pārsvītrotu atkrituma tvertni uz riteņiem, tiek uzskatīti par elektrisko un elektronisko aprīkojumu un satur bīstamus materiālus, komponentus un vielas. Pārsvītrotā atkritumu tvertne uz riteņiem norāda, ka elektriskā un elektroniskā aprīkojuma atkritumus nedrīkst izmest kopā ar parastajiem mājtsaimniecības atkritumiem. Šādi atkritumi ir jānodod atsevišķi atkritumu pārstrādes punktos, citos savākšanas punktos vai jānodod attiecīgajai iestādei

tieši no mājtsaimniecības, lai palielinātu iespēju, ka izstrādājums tiks pārstrādāts, lietots atkārtoti vai likvidēts kā elektriskā un elektroniskā aprīkojuma akritumi. Šķīrojot elektrisko un elektronisko aprīkojumu ar šo simbolu, jūs piedalāties dedzināmo un apglabājamo atkritumu apjoma samazināšanā un jebkādas negatīvās ietekmes ierobežošanā uz cilvēku veselību un apkārtējo vidi. Plašāka informācija ir pieejama pie vietējās pašvaldības tehniskā nodrošinājuma dienesta vai pie VELUX tirdzniecības pārstāvja.

- Iesaiņojumu drīkst izmest atkritumos kopā ar parastajiem mājtsaimniecības atkritumiem.

### Apkope

- Pirms produkta, kas pievienots barošanas blokam, apkopes vai servisa darbu uzsākšanas atvienojiet tīkla vai akumulatora strāvas padevi šim produktam un nodrošiniet, lai tas nejauši netiktu ieslēgts.
- Rezerves daļas var iegādāties VELUX pārstāvniecībā. Lūdzu, paziņojiet datus no parametru plāksnītes.
- Ja jums rodas tehniska rakstura jautājumi, sazinieties ar VELUX pārstāvniecību, skatiet tālruņu sarakstu vai apmeklējiet interneta mājas lapu [www.velux.com](http://www.velux.com).



io-homecontrol® ir mūsdienīgas, drošas un viegli uzstādāmas radiotehnoloģijas iekārtas. Ar io-homecontrol® marķētie produkti ir savietojami cits ar citu, kas paaugstina komfortu, drošību un nodrošina energoresursu ekonomiju.

[www.io-homecontrol.com](http://www.io-homecontrol.com)

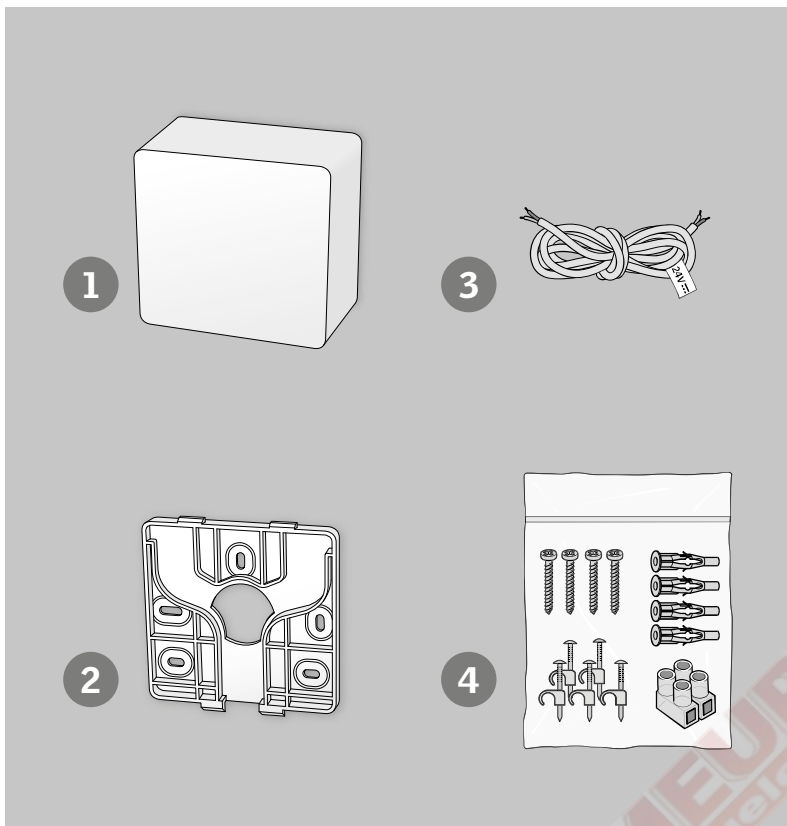

## Iepakojuma saturs

- 1 Barošanas bloks
- 2 Barošanas bloka stiprinājums
- 3 Elektrības vads barošanas bloka un produkta savienošanai
- 4 Barošanas bloka skrūves un dībeļi, bloka savienotājs un elektrības vada spaiļes

## A

### Barošanas bloka uzstādīšana

1. Piestipriniet barošanas bloka stiprinājumu pie sienas. Ieteicams novietot barošanas bloku telpā, kurā ir uzstādīts produkts, ko grasāties pievienot. Ja izmantojat papildu barošanas blokus, stiprinājumiem jābūt izvietotiem vismaz 11 mm attālumā vienam no otra.
2. Pieslēdziet savienošanas elektrības vadu barošanas blokam. **Svarīgi!** Veidojot savienojumu, ievērojiet vada un produkta polaritāti (+/-).
3. Uzāķējiet barošanas bloku uz stiprinājuma.
4. Piespiediet barošanas bloka vāku, lai tas ar klikšķi tiktu nofiksēts.

⚠ Produkta montāžai telpās ar augstu mitruma līmeni un ar skatam slēptu elektroinstalāciju ir jāatbilst nacionālajiem normatīviem (konsultējieties ar kvalificētu elektriķi, ja nepieciešams).

Barošanas blokam ir iebūvēta RF radioiekārta, un tas nedarbosies, ja novietosīt to metāla skapī.

## B

### Elektroinstalācija

Novadiet savienošanas elektrības vadu no barošanas bloka līdz logam. Norādījumi par elektroinstalācijas montāžu jumta logos ir atrodami komplektā iekļautajās elektroinstalācijas instrukcijās.

8 m elektrības vada izmērs šķērsgriezumā ir 2 x 0,75 mm<sup>2</sup>. Ja nepieciešams, vadu var pagarināt līdz 12 m, izmantojot tāda paša veida elektrības vadu (maksimālais kopējais garums: 20 m). Ja vajadzīgs elektrības vads, kas garāks par 20 m, komplektā iekļautā elektrības vada vietā jāizmanto vads, kura izmērs šķērsgriezumā ir 2 x 1,50 mm<sup>2</sup> (maksimālais kopējais garums: 50 m).

### Produktu savienošana ar barošanas bloku

Ja pievienojat vairāk nekā vienu produktu, novadiet elektrības vadu līdz sadales kārbai, kas sadala elektrības vadu kūli, lai to varētu savienot ar atsevišķiem produktiem. Sadales kārba jānovieto pēc iespējas tuvāk produktiem, kuriem būs nepieciešama strāvas padeve.

### Produktu pievienošana papildu barošanas blokiem

Ja uzstādāt vairāk nekā vienu barošanas bloku, katram no barošanas blokiem izmantojiet atsevišķu divdzīslu elektrības vadu. Neizmantojiet daudzdzīslu elektrības vadus, jo signālu raidīšana starp barošanas blokiem un pievienotajiem produktiem var tikt traucēta.

### Svarīgi!

Veidojot savienojumu, ievērojiet vadu un produkta polaritāti (+/-).

## C

### Produkta lietošana

Ar strāvu apgādājams produkts ir jāpiestiprina pie loga un jāpievieno pie barošanas bloka.

Tālāk minētās trīs darbības ir jāizpilda, lai lietotu produktu:

1. Pievienojiet barošanas bloku tīkla strāvas padevei.
2. Ievietojiet baterijas kontroles slēdži, kas ir pieejams ar strāvu apgādājamā produkta komplektācijā.
3. Lai pabeigtu uzstādīšanu, nospiediet lejuvērsto bultiņu.

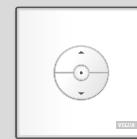

[www.velux.com/integrasupport](http://www.velux.com/integrasupport)



## Atiestatīšana

Pievienotos produktus var atiestatīt, noņemot barošanas bloka vāku un vismaz piecas sekundes turot nospiešu RESET pogu.

Atiestatot savienojums starp ar strāvu apgādājamo produktu un kontroles slēdzi KLI 310/311/312/313 tiek dzēsts un ir nepieciešama jauna abu produktu sapārošana. Lai uzzinātu vairāk, skatiet vietni [velux.com/integrasupport](http://velux.com/integrasupport).

**Piezīme.** Pievienotie produkti īsu laiku patvaļīgi pārvietosies turp un atpakaļ, norādot, ka tos var reģistrēt.

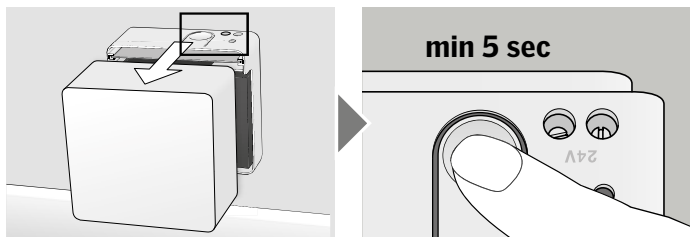

## Atbilstības deklarācija

Ar šo mēs deklarējam, ka VELUX INTEGRA® barošanas bloks KUX 110 (3UC B02)

- atbilst Radioiekārtu direktīvas 2014/53/ES noteikumiem un
- izstrādājuma ražošanā ir ievēroti harmonizētie standarti EN 61558-2-16(2009), EN 61558-1(2005)+A1(2009), EN 60335-1(2012), EN 62233(2008), EN 300220-2 v2.4.1, EN 301489-1 v1.9.2, EN 301489-3 v1.6.1, EN 55014-1(2006)+A1(2009)+A2(2011), EN 55014-2(1997)+A1(2001)+A2(2008) un EN 55024(2010).

Kad iepriekš minētais barošanas bloks ir savienots ar VELUX INTEGRA® elektromotoru vai citu VELUX INTEGRA® motoru, kas uzstādīts VELUX logā atbilstoši instrukcijām un prasībām, gala sistēma atbilst pamatprasībām, kas noteiktas ar Eiropas Parlamenta un Padomes direktīvām 2006/42/EK, 2014/35/ES, 2014/30/ES un 2014/53/ES.

VELUX A/S: .....  
(Jens Aksel Thomsen, Market Approval)

Ådalsvej 99, DK-2970 Hørsholm..... 13.12.2017.....

CE DoC 940403-02



MEURER  
Bauelemente  
Original  
Ersatzteile  
© www.meurer-shop.de

## **Turiny**

Svarbi informacija	133-134
Pakuotės turinys	135
Maitinimo bloko montavimas	136
Elektros laidai	137
Produkto naudojimas	138
Atkūrimas	139
Atitikties deklaracija	140

## Svarbi informacija

Prieš montuodami atidžiai perskaitykite instrukciją. Išsaugokite instrukcijas, kad galėtumėte jomis pasinaudoti vėliau, ir perduokite jas kiekvienam naujam naudotojui.

## Sauga

- Maitinimo bloką KUX 110 gali naudoti asmenys (nuo 8 metų ir vyresni), turintys pakankamai patirties ir žinių, jeigu jiems buvo pateiktos jo saugaus naudojimo instrukcijos ir jie supranta susijusius pavojus. Neprižiūrimi vaikai negali atlikti valymo ir naudotojo priežiūros darbų.
- Vaikai negali žaisti su maitinimo.
- Jeigu maitinimo tinklo kabelis yra pažeistas, jį turi pakeisti kvalifikuoti darbininkai, laikydamiesi šalies reikalavimų.
- Jeigu reikia atlikti remonto ar reguliavimo darbus, išjunkite maitinimo tiekimą ir užtikrinkite, kad maitinimas negalės būti vėl netyčia įjungtas.
- Draudžiama uždengti maitinimo bloką (didžiausia supanti temperatūra: 50 °C).

## Gaminys

- Maitinimo blokas yra skirtas naudoti su originaliais VELUX gaminiais. Jeigu jis bus naudojamas su kitais gaminiais, gali sugesti arba imti blogai veikti.
- Maitinimo blokas yra suderinamas su gaminiais, turinčiais io-homecontrol® logotipą.
- Radijo dažnių juosta: 868 MHz.
- Gaminiai, paženklininti perbrauktos šiukšliadėžės simboliu, yra elektros ir elektroninė įranga, joje yra pavojingų medžiagų, komponentų ir junginių. Perbraukta šiukšliadėžė nurodo, kad elektros ir elektroninės įrangos atliekos negali būti išmetamos su buitinėmis šiukšlėmis. Jas būtina atiduoti atskirai į perdirbimo punktus ar kitas surinkimo vietas

arba surinkti tiesiogiai iš namų ūkių, kad elektros ir elektroninę įrangą būtų paprasčiau perdirbti, pakartotinai panaudoti ir utilizuoti. Rūšiuodami elektros ir elektroninę įrangą, paženklinatą šiuo simboliu, prisidedate prie sudeginamų arba užkasamų atliekų kiekio mažinimo, taip pat padedate sumažinti bet kokį neigiamą poveikį žmonių sveikatai ir aplinkai. Išsamesnės informacijos galima gauti iš vietos savivaldybės atitinkamos administracijos arba iš VELUX kompanijos.

- Pakuotės gali būti išmetamos kartu su įprastomis buitinėmis atliekomis.

## Techninė priežiūra

- Prieš atlikdami gaminio, prijungto prie maitinimo bloko, priežiūros arba techninio aptarnavimo darbus, išjunkite maitinimo tiekimą ir užtikrinkite, kad maitinimas neįsijungs.
- Atsargines dalis galima gauti iš VELUX pardavimo bendrovės. Prašome suteikti informaciją, nurodytą duomenų plokštėje.
- Jeigu turite kokių nors techninių klausimų, kreipkitės į VELUX pardavimo bendrovę, žiūrėkite telefonų sąrašą arba [www.velux.com](http://www.velux.com).



io-homecontrol® tiekia pažangią ir saugią radijo technologiją, kurią yra lengva sumontuoti. io-homecontrol® ženklu pažymėti gaminiai yra suderinami vienas su kitu, taip yra patogiau, saugiau ir sutaupoma energijos.

[www.io-homecontrol.com](http://www.io-homecontrol.com)

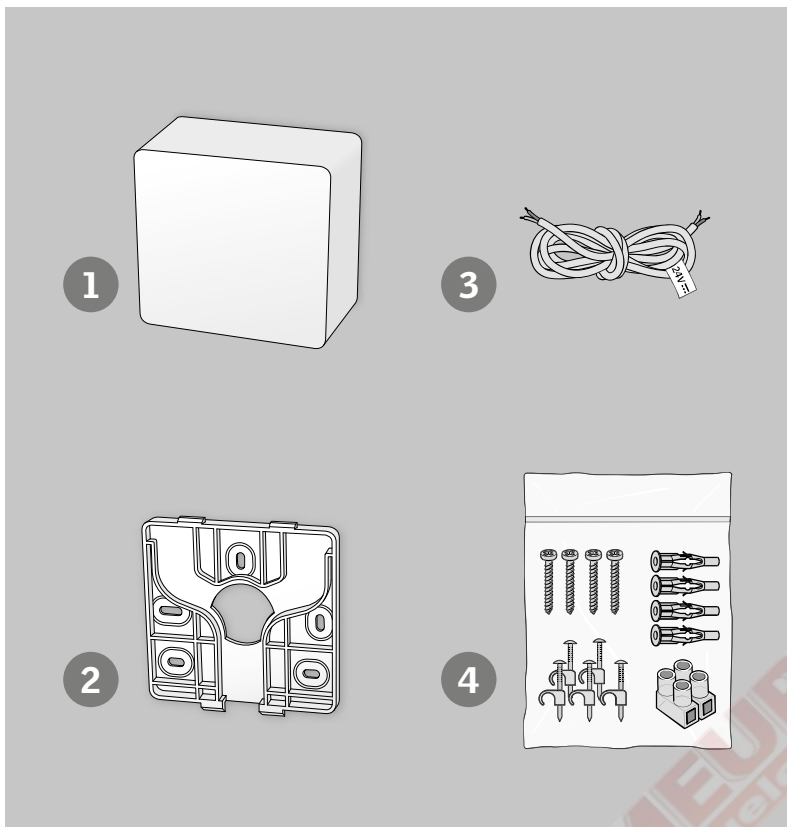

## Pakuotės turinys

- 1 Maitinimo blokas
- 2 Sieninis laikiklis maitinimo blokui
- 3 Jungiamasis kabelis tarp maitinimo bloko ir gaminio
- 4 Varžtai ir sieniniai kištukai maitinimo blokui, bloko jungtis ir kabelio kabliukai

## A

## Maitinimo bloko montavimas

1. Sumontuokite maitinimo bloko sieninį laikiklį prie sienos. Rekomenduojama laikyti maitinimo bloką patalpoje, kurioje sumontuotas gaminys, prie kurio bus jungiama. Jei naudojami papildomo maitinimo blokai, tarp sieninių laikiklių turi būti bent 11 mm tarpas.
2. Prijunkite jungiamąjį kabelį prie maitinimo bloko.  
**Svarbu:** poliškumas (+/-) turi būti išlaikomas iki pat gaminio.
3. Prikabinkite maitinimo bloką prie sieninio laikiklio.
4. Spustelėkite dangtelį ant maitinimo bloko.

⚠ Montavimas aukšto drėgnumo koeficiento patalpose ir paslėptų elektros laidų montavimas turi atitikti keliamus šalies reikalavimus (jei reikia, kreipkitės į profesionalų elektriką).

Maitinimo blokas turi integruotąjį radijo ryšio bangų įrenginį, todėl, jį įtaisius metalinėje spintoje, jis neveiks.

## B

### Elektros laidai

Nutieskite jungiamąjį kabelį nuo maitinimo bloko iki lango. Elektros laidai, naudojami stogo langams, yra aprašyta tiekiamų laidų instrukcijose.

8 m kabelis turi 2 x 0,75 mm<sup>2</sup> skerspjūvį. Prireikus, naudojant to paties tipo kabelį, jį galima pailginti iki 12 m (didž. bendrasis ilgis: 20 m). Jei kabelis turi būti ilgesnis nei 20 m, tiekiamą kabelį būtina pakeisti tokiu, kurio skerspjūvis yra 2 x 1,50 mm<sup>2</sup> (didž. bendrasis ilgis: 50 m).

### Gaminių jungimas prie maitinimo bloko

Jungdami daugiau nei vieną gaminį, nutieskite kabelį iki skirstymo dėžės, iš kurios kabeliai yra paskirstomi prie pavienių gaminių. Skirstymo dėžę padėkite kuo arčiau gaminių, kuriems turi būti tiekiamas maitinimas.

### Gaminių jungimas prie papildomų maitinimo blokų

Montuodami daugiau nei vieną maitinimo bloką, kiekvienam blokui naudokite atskirą dvišerdį kabelį. Nenaudokite daugiašerđių kabelių, kadangi gali būti sutrikdyti signalai tarp maitinimo blokų ir prijungtų gaminių.

### Svarbu

Poliškumas (+/-) turi būti išlaikomas iki pat gaminio.

## C

### Gaminio naudojimas

Gaminys, prie kurio bus prijungtas maitinimas, turi būti pritvirtintas prie lango ir prijungtas prie maitinimo šaltinio.

Norint naudoti gaminį, būtina atlikti tris tolesnius veiksmus:

1. Prijungti maitinimo bloką prie maitinimo tiekimo.
2. Įdėti baterijas į valdymo jungiklį, kuris tiekiamas su gaminiu, kad būtų tiekiamas maitinimas.
3. Paspauskite rodyklę žemyn, kad baigtumėte montavimą.

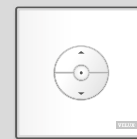

[www.velux.com/integrasupport](http://www.velux.com/integrasupport)



## Atkūrimas

Prijungtus gaminius galima atkurti nuimant maitinimo bloko dangtį ir bent 5 sekundes nuspaudžiant RESET mygtuką.

Atkuriant ryšys tarp maitinamo iš tinklo gaminio ir valdymo jungiklio KLI 310/311/312/313 panaikinamas ir reikalingas naujas dviejų gaminių susiejimas. Tolesnius nurodymus žr. [velux.com/integrasupport](http://velux.com/integrasupport).

**Pastaba:** prijungti gaminiai atsitiktine tvarka trumpai judės atgal ir pirmyn, kad pamatytumėte, jog jie paruošti registracijai.

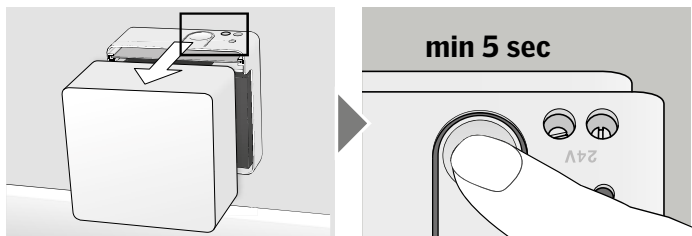

## Atitikties deklaracija

Mes pareiškiame, kad VELUX INTEGRA® maitinimo blokas KUX 110 (3UC B02)

- atitinka Radijo įrenginių direktyvą 2014/53/ES ir
- buvo pagamintas vadovaujantis suderintais standartais EN 61558-2-16(2009), EN 61558-1(2005)+A1(2009), EN 60335-1(2012), EN 62233(2008), EN 300220-2 v2.4.1, EN 301489-1 v1.9.2, EN 301489-3 v1.6.1, EN 55014-1(2006)+A1(2009)+A2(2011), EN 55014-2(1997)+A1(2001)+A2(2008) ir EN 55024(2010).

Kai minėtas maitinimo blokas yra prijungiamas prie VELUX INTEGRA® lango valdiklio arba kito VELUX lange sumontuoto VELUX INTEGRA® variklio pagal instrukcijas ir reikalavimus, visa sistema atitinka esminius Europos Parlamento ir Tarybos direktyvų 2006/42/EB, 2014/35/ES, 2014/30/ES ir 2014/53/ES.

VELUX A/S: .....  
(Jens Aksel Thomsen, Market Approval)

Ådalsvej 99, DK-2970 Hørsholm..... 13.12.2017.....

CE DoC 940403-02

MEURER  
Bauelemente  
Original  
Ersatzteile  
© www.meurer-shop.de

## Tartalom

Fontos tudnivalók	143-144
A csomag tartalma	145
A tápegység telepítése	146
Vezetékelés	147
A termék használata	148
Visszaállítás	149
Megfelelőségi nyilatkozat	150

## Fontos tudnivalók

A beépítés előtt figyelmesen olvassa el a tájékoztatót. Tartsa meg az útmutatót, és adja oda az új felhasználóknak is.

### Biztonság

- A KUX 110 tápegységet megfelelő tapasztalattal és ismeretekkel rendelkező (legalább 8 éves) személyek használhatják, ha tájékoztatást kaptak a biztonságos használatáról, és tisztában vannak a fennálló veszélyekkel. A tisztítást és karbantartást nem szabad gyermekeknek végezniük felügyelet nélkül.
- Gyerekeknek nem szabad a tápegységgel játszaniuk.
- Ha a tápkábel megsérül, a helyi szabályozásoknak megfelelően minősített szakemberrel kell kicseréltetni.
- Amennyiben a készüléket szerelni vagy állítani kell, válassza le a hálózati áramellátásról, és gondoskodjon arról, hogy ne lehessen véletlenül áram alá helyezni.
- A tápegységet nem szabad letakarni (maximális környezeti hőmérséklet: 50 °C).

### A termékről

- A tápegységet eredeti VELUX termékekhez terveztük. Más termékekhez történő csatlakoztatás meghibásodáshoz vagy hibás működéshez vezethet.
- A tápegység kompatibilis az io-homecontrol® emblémával ellátott termékekkel.
- Rádiófrekvenciás adatátvitel sávja: 868 MHz.
- Az áthúzott kerek szemeteszkukával jelölt termékek elektromos és elektronikus berendezésnek minősülnek, és veszélyes anyagokat, alkatrészeket és összetevőket tartalmaznak. Az áthúzott kerek szemeteszkuka szimbólum azt jelzi, hogy a hulladék elektromos és elektronikus berendezéseket nem szabad a háztartási hulladékkal

együtt ártalmatlanítani. Ezeket szelektíven kell gyűjteni újrahasznosító állomásokon vagy más hulladékgyűjtő telephelyeken, vagy közvetlenül kell elszállítani a háztartásokból a hulladék elektromos és elektronikus berendezések újrafeldolgozási, újrafelhasználási és hasznosítási lehetőségeinek növelése érdekében. Az ezzel a szimbólummal jelölt elektromos és elektronikus berendezések szelektív gyűjtésével hozzájárul az elégetett vagy eltemetett hulladék mennyiségének visszaszorításához, valamint a hulladék által okozott, az emberi egészségre és a környezetre nézve káros hatások csökkentéséhez. További információért forduljon a helyi önkormányzat műszaki felügyelőségéhez vagy a VELUX értékesítő vállalathoz.

- A csomagolás normál háztartási hulladékként kezelhető.

### Karbantartás

- A tápegységhez csatlakoztatott terméket bármilyen karbantartás vagy szervizmunka előtt áramtalanítani kell, és gondoskodni kell arról, hogy az a munkálatok ideje alatt ne kerülhessen áram alá.
- Pótalkatrészeket a VELUX cég helyi értékesítőjénél igényelhet. Ehhez adja meg az adattáblán szereplő információkat.
- Műszaki kérdések esetén lépjen kapcsolatba a VELUX értékesítő vállalattal, amelynek telefonszámai a listában vagy a [www.velux.com](http://www.velux.com) honlapon találhatóak.



Az io-homecontrol® fejlett és biztonságos rádiófrekvenciájú technológia, melynek egyszerű a telepítése. Az io-homecontrol® emblémával ellátott termékek képesek kommunikálni egymással, növelik a komfortot, biztonságosak és energiatakarékosak.

[www.io-homecontrol.com](http://www.io-homecontrol.com)

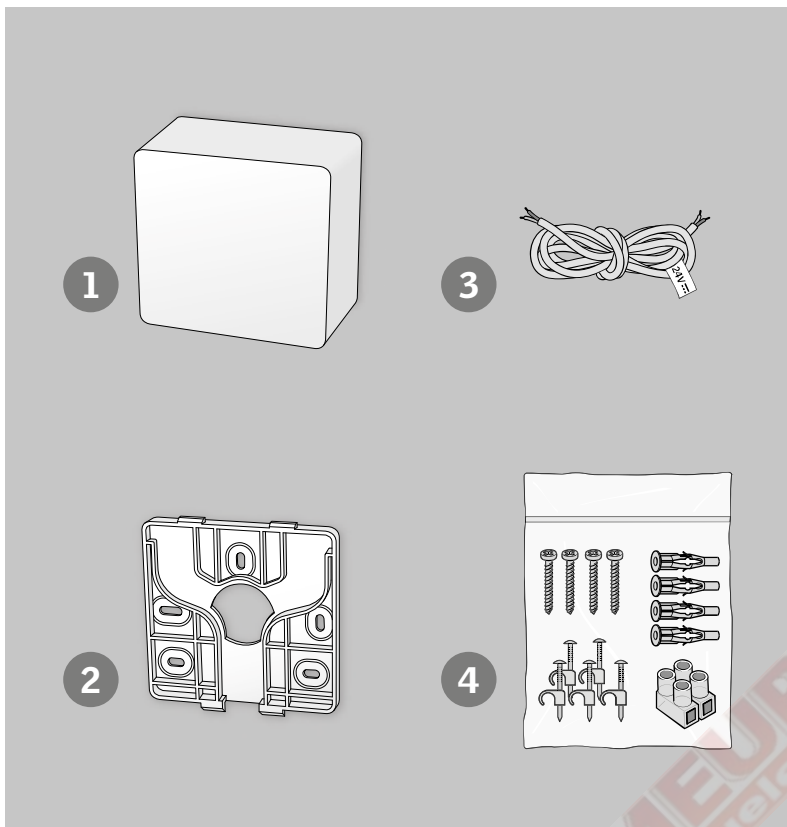

## A csomag tartalma

- 1 Tápegység
- 2 Tápegység fali konzolja
- 3 A tápegységet és a terméket összekötő kábel
- 4 Csavarok és tiplik a tápegységhez, sorkapocs-csatlakozó és kábel-szorítók

## A

## A tápegység telepítése

1. Szerelje a tápegység fali konzolját a falra. Javasolt a tápegységet abban a helyiségben elhelyezni, ahol a csatlakoztatandó termék telepítve van.  
További tápegységek esetében a fali konzoloknak egymástól legalább 11 mm távolságban kell elhelyezkedniük.
2. A csatlakozókábel csatlakoztatása a tápegységhez.  
**Fontos!** A polaritást (+/-) a termék minden részén be kell tartani.
3. Akassza a tápegységet a fali konzolra.
4. Pattintsa a fedelet a tápegységre.

⚠ A magas páratartalmú helyiségekbe történő felszerelést és a rejtett huzalozást az erre vonatkozó helyi szabályozásoknak megfelelően kell elvégezni (szükség esetén kérje szakképzett villanyszerelő segítségét).

A tápegység beépített rádiófrekvenciás egységgel rendelkezik, és fémszekrénybe helyezve nem lesz működésképes.



## B

### Vezetékelés

Vezesse a csatlakozókábelt a tápegységtől az ablakhoz. A tetőtéri ablakok vezetékelését a mellékelt vezetékelési utasítások írják le.

A 8 m hosszú kábel keresztmetszete  $2 \times 0,75 \text{ mm}^2$ . Ha szükséges, akkor azonos kábeltípust felhasználva legfeljebb 12 m-ig bővíthető (maximális teljes hossz: 20 m). Ha a kábelnek 20 m-nél hosszabbnak kell lennie, akkor a megadott kábelt le kell cserélni  $2 \times 1,50 \text{ mm}^2$  keresztmetszetű kábelre (maximális teljes hossz: 50 m).

### Termékek csatlakoztatása tápegységhez

Ha több terméket csatlakoztat, vezesse a kábelt egy elosztódobozhoz, ahonnan a kábelek eloszthatók az egyéni termékekhez.

Az elosztódobozt az árammal ellátni kívánt termékekhez a lehető legközelebb kell elhelyezni.

### Termékek csatlakoztatása további tápegységekhez

Ha több tápegységet telepít, akkor használjon külön kéteres kábelt minden tápegységhez. Ne használjon többeres kábelt, mivel az zavarhatja a tápegységek és a csatlakoztatott termékek közötti jelet.

### Fontos

A polaritást (+/-) a termék minden részén be kell tartani.

## C

### A termék használata

A tápegységről működtetett terméket az ablakba kell felszerelni és a tápegységhez csatlakoztatni.

A termék használatához hajtsa végre a következő három lépést:

1. Csatlakoztassa a tápegységet az elektromos hálózathoz.
2. Helyezze be az akkumulátorokat a termékhez kapott fali kapcsolóba a feltöltésükhöz.
3. A telepítés befejezéséhez nyomja meg a lefele mutató nyilat.

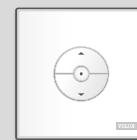

[www.velux.com/integrasupport](http://www.velux.com/integrasupport)



## Visszaállítás

A csatlakoztatott termékeket úgy állíthatja vissza, hogy eltávolítja a tápegység fedelét, és legalább 5 másodpercig lenyomja a RESET gombot.

Visszaállításkor törlődik a hálózati árammal működő termék és a KLI 310/311/312/313 fali kapcsolók párosítása, ezért újra párosítani kell őket. További segítségért lásd a [velux.com/integrasupport](http://velux.com/integrasupport) weboldalt.

**Megjegyzés:** A csatlakoztatott termékek véletlenszerű sorrendben röviden oda-vissza működnek, jelezve, hogy készen állnak a regisztrálásra.

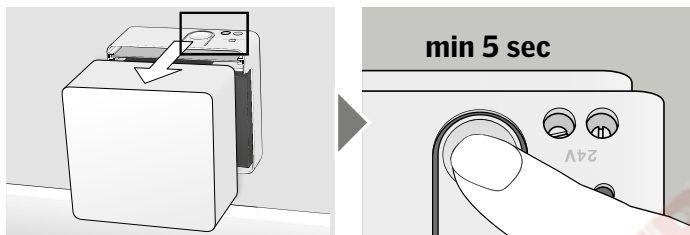

## Megfelelőségi nyilatkozat

Ezúton kijelentjük, hogy a VELUX INTEGRA® KUX 110 (3UC B02) tápegység

- megfelel a rádióberendezésekre vonatkozó 2014/53/EU irányelvben foglalt rendelkezéseknek; és
- gyártása megfelel a következő harmonizált szabványoknak EN 61558-2-16(2009), EN 61558-1(2005)+A1(2009), EN 60335-1(2012), EN 62233(2008), EN 300220-2 v2.4.1, EN 301489-1 v1.9.2, EN 301489-3 v1.6.1, EN 55014-1(2006)+A1(2009)+A2(2011), EN 55014-2(1997)+A1(2001)+A2(2008) és EN 55024(2010).

Amikor a fent megjelölt tápegység egy VELUX INTEGRA® ablakmozgató motorhoz vagy egy VELUX ablakra szerelt másik VELUX INTEGRA® motorhoz van csatlakoztatva az utasításoknak és a követelményeknek megfelelően, a teljes rendszer megfelel az Európai Parlament és a Tanács 2006/42/EK, 2014/35/EU, 2014/30/EU és 2014/53/EU irányelvei alapvető követelményeinek.

VELUX A/S: .....  
(Jens Aksel Thomsen, Market Approval)

Ådalsvej 99, DK-2970 Hørsholm..... 13.12.2017.....

CE DoC 940403-02

MEURER  
Bauelemente

Original  
Ersatzteile  
© www.meurer-shop.de

## Innhold

Viktig informasjon	153-154
Pakkens innhold	155
Montering av strømforsyningsenhet	156
Ledningsføring	157
Betjening av produktet	158
Nullstilling	159
Samsvarserklæring	160

## Viktig informasjon

Les hele veiledningen grundig igjennom før montering. Spar veiledningen til senere bruk og gi den videre til en evt. ny bruker.

### Sikkerhet

- Strømforsyningsenheten kan brukes av personer (fra 8 år og oppover) med tilstrekkelig erfaring og viten hvis de har fått veiledning i hvordan den brukes sikkert, og forstår farene som er involvert. Rengjøring og vedlikehold får ikke foretas av barn som ikke er under oppsyn.
- Barn må ikke leke med strømforsyningsenheten.
- Hvis nettleddningen er skadet, skal den skiftes av en fagutdannet person i henhold til nasjonale regler.
- Hvis reparasjon eller justering er nødvendig, skal nettspenningen være frakoblet, og det skal sikres at den ikke uten videre kan tilkobles igjen.
- Strømforsyningsenheten må ikke tildekkes (maks. omgivelsestemperatur 50 °C).

### Produkt

- Strømforsyningsenheten er konstruert til bruk sammen med originale VELUX produkter. Tilslutning til andre produkter kan medføre skader eller funksjonssvikt.
- Strømforsyningsenheten er kompatibel med produkter med io-homecontrol® logoen.
- Radiofrekvensbånd: 868 MHz.
- Produkter merket med en søppelbøtte med kryss over, betraktes som elektrisk og elektronisk utstyr som kan inneholde farlige materialer, komponenter og stoffer. Den overkryssede søppelbøtten symboliserer at elektrisk og elektronisk utstyr ikke må kastes sammen med husholdningsavfall. Det må leveres inn på avfallsmotak, miljøstasjoner eller andre samlingssteder for elektronisk avfall eller hentes direkte fra husholdningene, for å øke muligheten for resirkulering, gjenbruk

og utnyttelse av elektrisk og elektronisk utstyrsavfall. Ved å sortere elektriske og elektroniske produkter med dette symbolet, bidrar du til å redusere volumet av brent eller begravet avfall og i å redusere eventuelle negative konsekvenser for helse og miljø. Ytteligere informasjon kan fås fra kommunens tekniske administrasjon eller fra ditt VELUX salgskontor.

- Emballasjen kan kastes sammen med alminnelig husholdningsavfall.

### Vedlikehold

- Ved vedlikehold og service av et produkt som er tilsluttet strømforsyningsenheten, skal nettspenningen være frakoblet, og det skal sikres at den ikke uten videre kan tilkobles igjen.
- Reservedeler kan bestilles hos ditt VELUX salgskontor. Vennligst oppgi informasjonen på typeetiketten.
- Eventuelle tekniske spørsmål rettes til ditt VELUX salgskontor, se telefonliste eller [www.velux.com](http://www.velux.com).



io-homecontrol® er en avansert og sikker radioteknologi som er enkel å installere. Produkter som er merket io-homecontrol® kommuniserer med hverandre. Dette gir økt komfort, sikkerhet og energibesparelser.

[www.io-homecontrol.com](http://www.io-homecontrol.com)

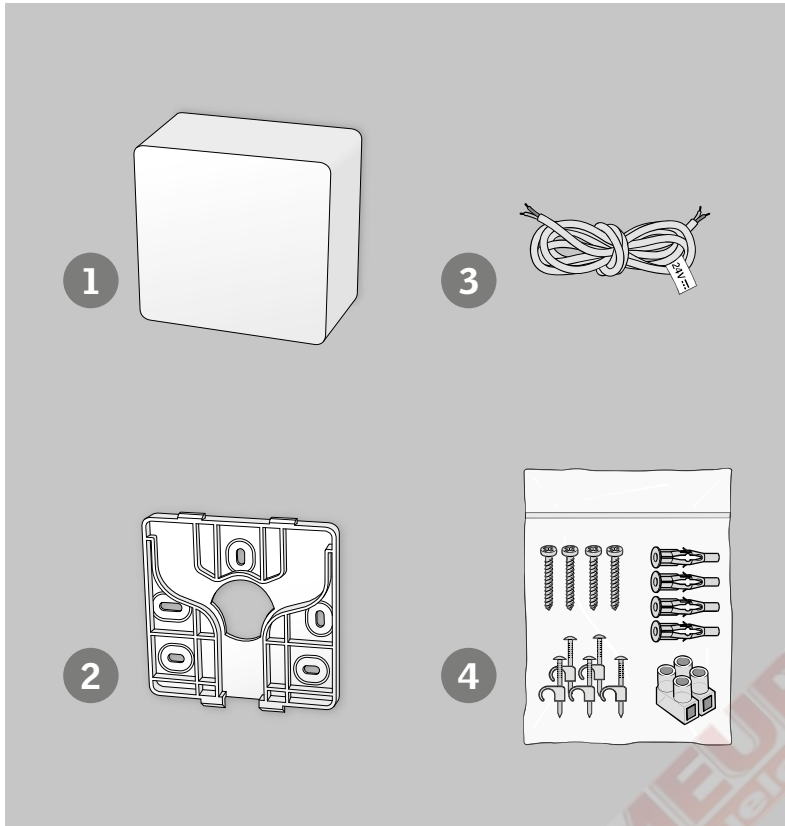

## Pakkens innhold

- 1 Strømforsyningsenhet
- 2 Veggbrakett til strømforsyningsenhet
- 3 Ledning mellom strømforsyningsenhet og produkt
- 4 Skruer og murplugger til strømforsyningsenhet, sukkerbit og ledningsholdere

## A

### Montering av strømforsyningsenhet

1. Monter veggbraketten til strømforsyningsenheten på veggen. Det anbefales å plassere strømforsyningsenheten i det rommet hvor produktet som skal tilsluttes, er montert. Ved flere strømforsyningsenheter skal veggbrakettene monteres med en avstand på minst 11 mm.
2. Koble ledningen til strømforsyningsenheten.  
**Viktig:** Polariteten (+/-) skal overholdes helt frem til produktet.
3. Hekt strømforsyningsenheten på veggbraketten.
4. Klikk på lokket til strømforsyningsenheten.

⚠ Ved montering i våtrom og ved skjult ledningsføring skal gjeldende regler overholdes (kontakt evt. en elinstallatør). Strømforsyningsenheten inneholder en RF-enhet og fungerer ikke i et metallskap.

## B

### Ledningsføring

Ledningen føres fra strømforsyningsenheten til vinduet. Ledningsføring i takvinduer er beskrevet i vedlagte veiledning for ledningsføring.

Den 8 m lange ledning har et ledningstversnitt på 2 x 0,75 mm<sup>2</sup>. Den kan om nødvendig forlenges med opptil 12 m av samme ledningstype (maks. samlet lengde: 20 m). Hvis ledningen skal være over 20 m, skal den medfølgende ledning erstattes med en ledning med et ledningstversnitt på 2 x 1,50 mm<sup>2</sup> (maks. samlet lengde: 50 m).

### Tilslutning av produkter til en strømforsyningsenhet

Ved tilslutning av flere produkter føres ledningen frem til en koblingsboks, hvorfra ledningene fordeles til de enkelte produkter. Koblingsboksen plasseres så nært som mulig til produktene som skal forsynes med strøm.

### Tilslutning av produkter til flere strømforsyningsenheter

Ved flere strømforsyningsenheter skal det benyttes en separat 2-leder kabel til hver strømforsyningsenhet. Ikke benytt multikabler da signalene mellom strømforsyningsenhetene og produktene kan få forstyrrelser.

### Viktig

Polariteten (+/-) skal overholdes helt frem til produktet.

## C

### Betjening av produktet

Produktet som skal ha strømtilførsel må monteres på vinduet og kobles til strømforsyningsenheten.

Deretter må de følgende tre installasjonstrinnene utføres for å kunne betjene produktet:

1. Koble strømforsyningsenheten til strømforsyningen.
2. Sett batteriene inn i veggbryteren, som fulgte med produktet som skal forsynes med strøm.
3. Trykk piltast ned for å fullføre installasjonen.





## Nullstilling

De tilsluttede produktene kan nullstilles ved å ta lokket av strømforsyningsenheten og trykke på RESET-knappen i minst 5 sekunder.

Ved nullstilling, vil forbindelsen mellom strømforsyning og veggbryter KLI 310/311/312/313 bli slettet, og en ny parring av de to produktene er nødvendig.

Se [velux.com/integrasupport](http://velux.com/integrasupport) for ytterligere veiledning.

**Merk:** De tilsluttede produktene kjører kortvarig frem og tilbake i tilfeldig rekkefølge for å indikere at de er klare til å bli parret.

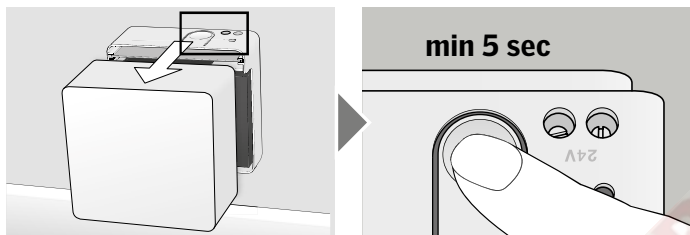

## CE Samsvarserklæring

Vi erklærer hermed at VELUX INTEGRA® strømforsyningsenhet KUX 110 (3UC B02)

- er i samsvar med Radioutstyrsdirektivet 2014/53/EU og
- er fremstilt i samsvar med de harmoniserte standarder EN 61558-2-16(2009), EN 61558-1(2005)+A1(2009), EN 60335-1(2012), EN 62233(2008), EN 300220-2 v2.4.1, EN 301489-1 v1.9.2, EN 301489-3 v1.6.1, EN 55014-1(2006)+A1(2009)+A2(2011), EN 55014-2(1997)+A1(2001)+A2(2008) og EN 55024(2010).

Når ovenstående strømforsyningsenhet tilsluttes en VELUX INTEGRA® vindusåpner eller en annen VELUX INTEGRA® motor som er montert i et VELUX vindu i overensstemmelse med veiledninger og forskrifter, oppfylder det samlede systemet de vesentlige kravene i Europa-parlamentets og Rådets direktiver 2006/42/EC, 2014/35/EU, 2014/30/EU og 2014/53/EU.

VELUX A/S: .....  
(Jens Aksel Thomsen, Market Approval)

Ådalsvej 99, DK-2970 Hørsholm..... 13.12.2017.....

CE DoC 940403-02

MEURER  
Bauelemente  
Original  
Ersatzteile  
© www.meurer-shop.de

## Zawartość

Ważne informacje	163-164
Zawartość opakowania	165
Instalacja zasilacza	166
Prowadzenie przewodów	167
Użytkowanie produktu	168
Resetowanie	169
Deklaracja zgodności	170



## Ważne informacje

Przeczytaj uważnie instrukcję przed rozpoczęciem montażu. Zachowaj instrukcję do późniejszego użytku i przekaz ją każdemu nowemu użytkownikowi.

### Bezpieczeństwo

- Zasilacz KUX 110 mogą użytkować osoby (w wieku od 8 lat), które mają odpowiednie doświadczenie i wiedzę, zostały poinstruowane odnośnie bezpiecznego użytkowania oraz rozumieją istniejące zagrożenia. Czyszczenie i konserwacja nie mogą być wykonywane przez dzieci bez nadzoru.
- Dzieci nie mogą bawić się zasilaczem.
- Jeżeli przewód głównego zasilania jest uszkodzony, musi zostać wymieniony przez wykwalifikowany personel zgodnie z obowiązującymi przepisami.
- W przypadku konieczności wykonania naprawy lub regulacji odłącz źródło zasilania i upewnij się, iż nie może być ono przypadkowo ponownie podłączone.
- Zasilacz nie może być zakryty (maksymalna temperatura otoczenia: 50°C).

### Produkt

- Zasilacz został zaprojektowany do użytku z oryginalnymi produktami VELUX. Połączenie z innymi produktami może spowodować uszkodzenie lub niepoprawne działanie.
- Zasilacz jest kompatybilny z produktami z logo io-homecontrol®.
- Częstotliwość radiowa: 868 MHz.
- Produkty oznaczone symbolem przekreślonego kosza na śmieci są traktowane jako odpady elektryczne i elektroniczne, zawierające substancje, materiały i składniki niebezpieczne. Symbol przekreślonego kosza na śmieci oznacza, że odpady elektroniczne nie mogą być wy-

rzucane wraz z odpadami z gospodarstwa domowego. Muszą być one zbierane w punktach selektywnej zbiórki odpadów lub przekazywane do utylizacji bądź odbierane z gospodarstw domowych przez wyspecjalizowane firmy, aby zwiększyć możliwość recyklingu, ponownego wykorzystania i właściwej likwidacji zużytego sprzętu elektrycznego i elektronicznego. Poprzez sortowanie urządzeń elektrycznych i elektronicznych oznaczonych tym symbolem, przyczyniają się Państwo do zmniejszenia ilości spalanych lub składowanych odpadów, ograniczając ich negatywne oddziaływanie na zdrowie człowieka i środowisko naturalne. Więcej informacji mogą Państwo uzyskać od przedstawicieli organów lokalnych oraz firmy VELUX.

- Opakowanie może być wyrzucone razem z innymi odpadami z gospodarstwa domowego.

### Konserwacja

- W przypadku potrzeby przeprowadzenia jakichkolwiek czynności konserwacyjnych lub serwisowych dotyczących produktu podłączonego do zasilacza odłącz źródło zasilania i upewnij się, że nie może ono zostać ponownie przypadkowo podłączone.
- Części zamienne są dostępne u sprzedawców firmy VELUX. Przy zamawianiu podaj informacje z tabliczki znamionowej.
- Jeżeli masz jakiegokolwiek pytania techniczne, skontaktuj się z firmą VELUX, patrz lista telefonów lub [www.velux.com](http://www.velux.com).



io-homecontrol® to zaawansowana i bezpieczna technologia bezprzewodowa, którą łatwo zainstalować. Produkty ze znakiem io-homecontrol® komunikują się ze sobą podnosząc komfort i bezpieczeństwo oraz obniżając zużycie energii.

[www.io-homecontrol.com](http://www.io-homecontrol.com)

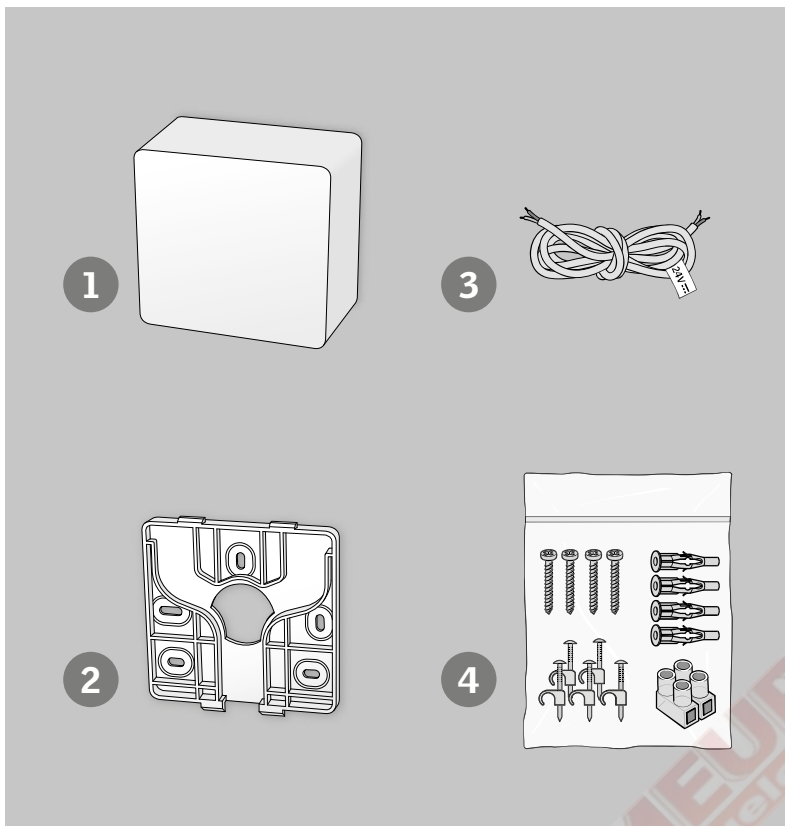

## Zawartość opakowania

- 1 Zasilacz
- 2 Wspornik ścienny zasilacza
- 3 Przewód łączący zasilacz i produkt
- 4 Wkręty i kołki rozporowe do zasilacza, kostka połączeniowa i uchwyty do mocowania przewodu

## A

### Instalacja zasilacza

1. Zamocuj do ściany wspornik ścienny zasilacza. Zaleca się umieszczenie zasilacza w pomieszczeniu, gdzie został zainstalowany podłączany produkt.  
Jeśli istnieją dodatkowe zasilacze, wsporniki ścienne muszą być oddalone od siebie przynajmniej o 11 mm.
2. Połącz przewód połączeniowy z zasilaczem.  
**Ważne:** Należy zachować zgodność polaryzacji (+/-) na całej drodze do produktu.
3. Powieś zasilacz na wsporniku ściennym.
4. Zatrzaśnij pokrywę zasilacza, aż kliknie.

⚠ Instalacja wewnątrz pomieszczeń, w których panuje wysoka wilgotność, oraz podłączenie przewodów w sposób niewidoczny muszą być zgodne z obowiązującymi przepisami (w razie konieczności skontaktuj się z wykwalifikowanym elektrykiem).  
Zasilacz ma wbudowany moduł radiowy (RF), który nie będzie działał w razie umieszczenia go w metalowej obudowie.

## B

### Prowadzenie przewodów

Poprowadź przewód połączeniowy od zasilacza do okna. Okablowanie okien do poddaszy zostało opisane w dostarczanych instrukcjach prowadzenia przewodów.

Przewód o długości 8 m ma przekrój poprzeczny przewodu równy  $2 \times 0,75 \text{ mm}^2$ . W razie potrzeby można go przedłużyć do 12 m za pomocą tego samego typu przewodu (łączna długość maksymalna: 20 m). Jeśli przewód ma być dłuższy niż 20 m, dostarczany przewód należy zastąpić przewodem mającym przekrój poprzeczny przewodu równy  $2 \times 1,50 \text{ mm}^2$  (łączna długość maksymalna: 50 m).

### Podłączanie produktów do zasilacza

W razie podłączenia więcej niż jednego produktu przewód należy poprowadzić do skrzynki połączeniowej, skąd przewody są rozprowadzane do poszczególnych produktów. Skrzynka połączeniowa powinna zostać umieszczona jak najbliżej zasilanych produktów.

### Podłączanie produktów do dodatkowych zasilaczy

W przypadku instalacji więcej niż jednego zasilacza należy użyć oddzielnego przewodu 2-żyłowego dla każdego zasilacza. Nie należy używać przewodów wielożyłowych, ponieważ może to zakłócić sygnały między zasilaczami i podłączonymi produktami.

### Ważne

Należy zachować zgodność polaryzacji (+/-) na całej drodze do produktu.

## C

### Użytkowanie produktu

Aby podłączyć zasilanie produktu, należy zamontować go na oknie i podłączyć do zasilacza.

Przed przystąpieniem do użytkowania produktu należy wykonać następujące trzy kroki:

1. Podłączyć zasilacz do źródła zasilania.
2. Włożyć baterie do klawiatury naściennej dostarczonej wraz z produktem, który ma być zasilany.
3. Wcisnąć strzałkę w dół aby zakończyć instalację.

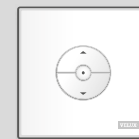

[www.velux.com/integrasupport](http://www.velux.com/integrasupport)



## Resetowanie

Podłączone produkty można zresetować, zdejmując pokrywę zasilacza i naciskając przycisk RESET przez przynajmniej 5 sekund.

Podczas resetowania połączenie pomiędzy zasilanym sieciowo produktem, a klawiaturą ścienną KLI 310/311/312/313 zostaje usunięte i niezbędne jest ponowne sparowanie obu produktów. Więcej informacji znaleźć można na [velux.com/integrasupport](http://velux.com/integrasupport).

**Uwaga:** Podłączone produkty będą się krótko poruszały do przodu i do tyłu w losowej kolejności, co wskazuje, że są one gotowe do rejestracji.

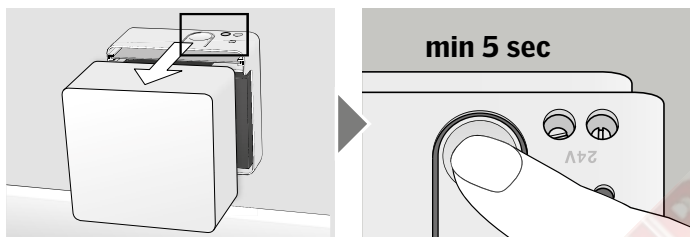

## Deklaracja zgodności

Niniejszym deklarujemy, że zasilacz VELUX INTEGRA® KUX 110 (3UC B02)

- jest zgodny z Dyrektywą dotyczącą urządzeń radiowych 2014/53/UE i
- został wyprodukowany zgodnie ze zharmonizowanymi normami EN 61558-2-16(2009), EN 61558-1(2005)+A1(2009), EN 60335-1(2012), EN 62233(2008), EN 300220-2 v2.4.1, EN 301489-1 v1.9.2, EN 301489-3 v1.6.1, EN 55014-1(2006)+A1(2009)+A2(2011), EN 55014-2(1997)+A1(2001)+A2(2008) i EN 55024(2010).

Jeżeli powyższy zasilacz jest podłączony do silnika sterującego VELUX INTEGRA® lub innego silnika VELUX INTEGRA® zamontowanego na oknie VELUX, zgodnie z instrukcją i zaleceniami, kompletny system spełnia wówczas istotne wymagania Dyrektyw Parlamentu Europejskiego i Rady 2006/42/WE, 2014/35/UE, 2014/30/UE oraz 2014/53/UE.

VELUX A/S: .....  
(Jens Aksel Thomsen, Market Approval)

Ådalsvej 99, DK-2970 Hørsholm..... 13.12.2017.....

CE DoC 940403-02

MEURER  
Bauelemente  
Original  
Ersatzteile  
© www.meurer-shop.de

## Conteúdo

Informação importante	173-174
Conteúdo do pacote	175
Instalação da unidade de controlo	176
Ligação do cabo	177
Operar o produto	178
Repôr	179
Declaração de Conformidade	180

## Informação importante

Leia as instruções cuidadosamente antes de começar a instalação. Mantenha estas instruções para referência futura e entregue-as a qualquer novo utilizador.

### Segurança

- Unidade de controlo KUX 110 pode ser utilizada por pessoas (com idade superior ou igual a 8 anos) com experiência e conhecimento suficientes, caso de lhes terem sido dadas instruções no que respeita ao seu uso com segurança, compreendendo os riscos envolvidos. A limpeza e manutenção não deve ser feita por crianças não supervisionadas.
- As crianças não devem brincar com a unidade de controlo.
- Se o cabo eléctrico estiver danificado, terá de ser substituído por pessoal qualificado de acordo com os regulamentos nacionais.
- Se for necessário reparar ou efectuar pequenos arranjos, desligue a corrente eléctrica e assegure-se que estes não poderão ser ligados acidentalmente durante este espaço de tempo.
- A unidade de controlo não deve ser coberta (temperatura máxima: 50°C).

### Produto

- A unidade de controlo foi desenhada para ser utilizado em conjunto com produtos originais VELUX. A sua ligação a outros produtos pode provocar avarias ou mau funcionamento.
- A unidade de controlo é compatível com produtos com a marca io-homecontrol®.
- Banda de frequência de rádio: 868 MHz.
- O símbolo de um contentor de lixo barrado com uma cruz indica que os produtos são considerados como equipamento eléctrico e electrónico e contêm materiais, componentes e substâncias perigosas.

Esse símbolo indica que todos os resíduos de equipamentos eléctrico ou electrónico devem ser separados do lixo doméstico. Devem ser recolhidos e tratados separadamente em estações de reciclagem ou outros pontos de recolha ou recuperados directamente a partir do uso doméstico para aumentar as possibilidades de reciclagem reutilização e utilização dos resíduos eléctricos ou electrónicos. Ao efectuar a triagem do equipamento eléctrico ou electrónico com este símbolo está a contribuir para a redução do volume de resíduos incinerados ou enterrados e a reduzir qualquer impacto negativo na saúde humana e no ambiente. Mais informações podem ser obtidas através dos municípios locais ou através da empresa VELUX do seu país.

- A embalagem pode ser deitada fora nos recipientes normais de lixo doméstico.

### Manutenção

- Desligue a corrente eléctrica antes de efectuar algum tipo de manutenção ou arranjo ao produto ligado à unidade de controlo e assegure-se que esta não poderá ser ligada acidentalmente.
- Peças estão disponíveis através da empresa VELUX do seu país. Em qualquer contacto forneça a informação da etiqueta de identificação.
- Se tiver alguma questão técnica, é favor contactar a empresa VELUX do seu país, ver lista telefónica ou [www.velux.com](http://www.velux.com).



io-homecontrol® proporciona uma tecnologia de rádio avançada, segura e de fácil instalação. Os produtos com a marca io-homecontrol® comunicam entre si, oferecendo maior conforto, mais segurança e uma melhor economia de energia.

[www.io-homecontrol.com](http://www.io-homecontrol.com)

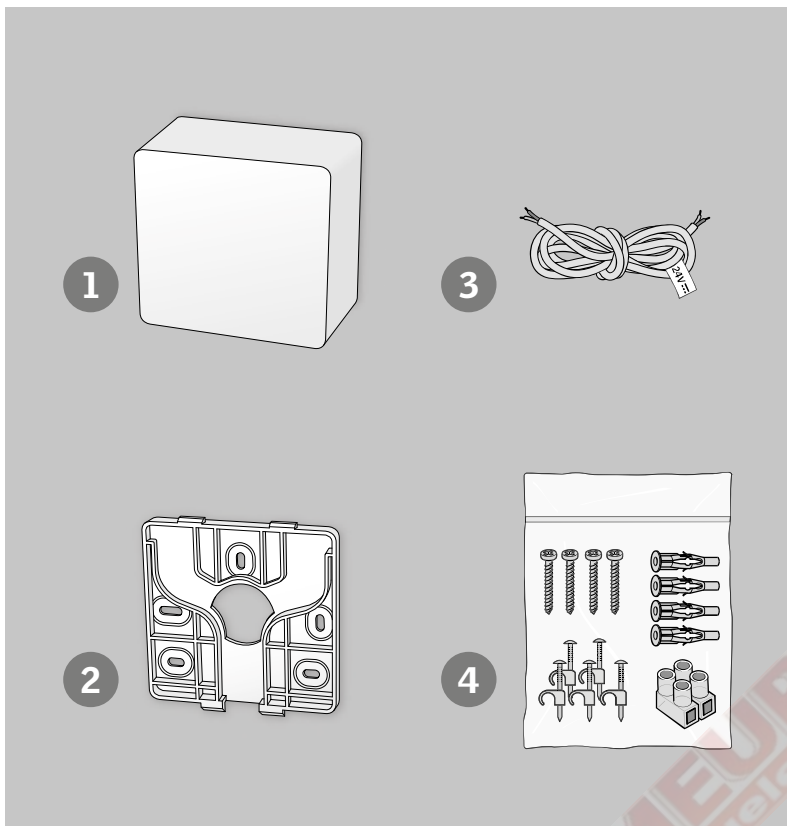

## Conteúdo do pacote

- 1 Unidade de controlo
- 2 Suporte de fixação de parede para unidade de controlo
- 3 Cabo de ligação entre a unidade de controlo e produto
- 4 Parafusos e buchas para unidade de controlo, dado de ligação e ganchos para o cabo

## A

## Instalação da unidade de controlo

1. Instale o suporte de parede para a unidade de controlo na parede. É recomendado colocar a unidade de controlo na divisão onde o produto a ser ligado à unidade de controlo foi instalado.  
No caso de instalar unidades de controlo adicionais, os suportes de fixação têm de estar espaçados, pelo menos, a 11 mm.
2. Ligue o cabo de ligação à unidade de controlo.  
**Importante:** A polaridade (+/-) tem de ser mantida até ao produto.
3. Coloque a unidade de controlo no suporte de parede.
4. Encaixe a tampa na unidade de controlo.

⚠ A instalação em quartos com um elevado nível de humidade e cabelagem oculta tem de cumprir os regulamentos relevantes (contacte um electricista qualificado se necessário).

A unidade de controlo tem uma unidade de frequência de rádio embutida e por isso não funcionará caso seja instalada num armário metálico.

## B

### Ligação do cabo

Conduza o cabo de ligação desde da unidade de controlo até à janela. A ligação do cabo em janelas de sótão vem descrita nas instruções para ligação do cabo fornecidas com a janela.

O cabo de 8 m tem uma secção de 2 x 0,75 mm<sup>2</sup>. Caso seja necessário, pode ser estendida com mais 12 m utilizando o mesmo tipo de cabo (comprimento máximo: 20 m). Se tiver que o estender para um comprimento superior a 20 m então o cabo fornecido tem de ser substituído por um cabo com uma secção de 2 x 1,50 mm<sup>2</sup> (comprimento máximo: 50 m).

### Ligação de produtos a uma unidade de controlo

No caso de ligar mais do que um produto, conduza o cabo da unidade de controlo até uma caixa de ligações, de onde os cabos são distribuídos aos produtos individuais. A caixa de ligações deve ser colocada o mais próximo possível dos produtos a serem fornecidos com energia.

### Ligação de produtos a unidades de controlo adicionais

Se instalar mais do que uma unidade de controlo, utilize um cabo de dois fios para cada unidade de controlo. Não utilize um cabo de fios múltiplos uma vez que os sinais entre as unidades de controlo e os produtos ligados aos mesmos podem ser perturbadas.

### Importante

A polaridade (+/-) tem de ser mantida até ao produto.

## C

### Operar o produto

O produto a ligar à unidade de controlo tem de ser instalado na janela e ligado à unidade de controlo.

Posteriormente, os três passos da instalação seguintes têm de ser completados para que seja possível operar o produto:

1. Ligue a unidade de controlo à corrente eléctrica.
2. Insira as baterias no interruptor de parede fornecido com o produto que será ligado à unidade de controlo.
3. Pressione na seta para baixo para completar a instalação.

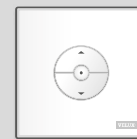

[www.velux.com/integrasupport](http://www.velux.com/integrasupport)





## Repôr

Os produtos ligados podem ser reiniciados removendo a tampa da unidade de controlo e pressionando o botão de RESET durante pelo menos 5 segundos.

Aquando da reiniciação, a ligação entre o produto ligado à unidade de controlo e o interruptor de parede KLI 310/311/312/313 é removida e uma nova configuração entre estes dois produtos é necessária. Por favor veja [velux.com/integrasupport](http://velux.com/integrasupport) para mais informações.

**Nota:** Os produtos ligados correm ligeiramente para cima e para baixo de uma forma aleatória para indicar que estão prontos para a configuração.

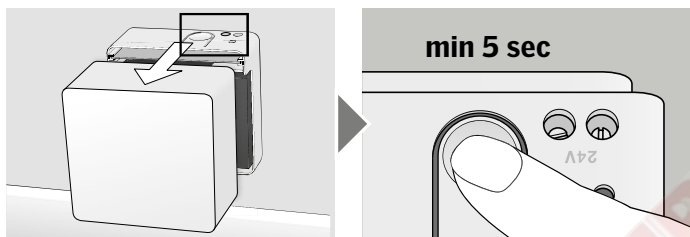

## Declaração de Conformidade

Declaramos pela presente que a unidade de controlo VELUX INTEGRA® KUX 110 (3UC B02)

- está em conformidade com a Diretiva de Equipamentos de Rádio 2014/53/UE e
- foi fabricada de acordo com as normas harmonizadas EN 61558-2-16(2009), EN 61558-1(2005)+A1(2009), EN 60335-1(2012), EN 62233(2008), EN 300220-2 v2.4.1, EN 301489-1 v1.9.2, EN 301489-3 v1.6.1, EN 55014-1(2006)+A1(2009)+A2(2011), EN 55014-2(1997)+A1(2001)+A2(2008) e EN 55024(2010).

Quando a unidade de controlo acima mencionada estiver ligada a um motor de uma janela VELUX INTEGRA® ou qualquer motor VELUX INTEGRA® instalado numa janela VELUX, de acordo com as instruções e os requisitos, todo o sistema cumpre com os requisitos essenciais das Diretivas 2006/42/CE, 2014/35/UE, 2014/30/UE e 2014/53/UE do Parlamento Europeu e do Conselho.

VELUX A/S: .....  
(Jens Aksel Thomsen, Market Approval)

Ådalsvej 99, DK-2970 Hørsholm..... 13.12.2017.....

CE DoC 940403-02

MEURER  
Bauelemente  
Original  
Ersatzteile  
© www.meurer-shop.de

## Cuprins

Informații importante	183-184
Conținutul pachetului	185
Instalarea unității de operare	186
Cabluri	187
Utilizarea produsului	188
Resetarea	189
Declarație de conformitate	190

## Informații importante

Citiți cu atenție instrucțiunile înainte de instalare. Păstrați aceste instrucțiuni pentru o consultare viitoare și pentru a le pune la dispoziția oricăror noi utilizatori.

### Siguranță

- Unitatea de operare KUX 110 poate fi utilizată de către persoane (în vârstă de peste 8 ani) care dispun de suficientă experiență și cunoștințe, dacă acestea au fost instruite referitor la utilizarea în siguranță și înțeleg pericolele implicate. Curățarea și întreținerea la nivel de utilizator nu trebuie efectuate de către copii nesupraveheați.
- Copiii nu trebuie să se joace cu unitatea de operare.
- În cazul deteriorării cablului de alimentare, repararea acestuia trebuie să fie efectuată de personal calificat, în conformitate cu reglementările naționale.
- Pentru lucrări de reparare sau reglare, deconectați de la sursa de alimentare de la rețea și asigurați-vă că nu este posibilă reconectarea neintenționată.
- Unitatea de operare nu trebuie să fie acoperită (temperatura ambientală maximă: 50 °C).

### Produs

- Unitatea de operare fost concepută pentru a fi utilizată exclusiv împreună cu produse VELUX originale. Conectarea la alte produse poate provoca disfuncționalități sau defectarea acestuia.
- Unitatea de operare este compatibilă cu produse marcate cu logo-ul io-homecontrol®.
- Banda de frecvență radio: 868 MHz.
- Produsele marcate cu pubela tăiată sunt considerate echipamente electrice și electronice și conțin materiale, componente și substanțe periculoase. Pubela tăiată indică faptul că deșeurile provenite de la

echipamente electrice și electronice nu trebuie aruncate împreună cu deșeurile menajere. Acestea trebuie colectate separat în stații de reciclare sau alte unități de colectare ori trebuie preluate direct din gospodării pentru a spori posibilitățile de reciclare, re folosire și utilizare a deșeurilor provenite de la echipamente electrice și electronice. Prin sortarea echipamentelor electrice și electronice care au acest simbol, contribuiți la scăderea volumului de deșeuri incinerate sau îngropate și la reducerea impactului negativ asupra sănătății și asupra mediului înconjurător. Puteți obține informații suplimentare de la administrația tehnică a municipalității locale sau de la compania VELUX.

- Ambalajul poate fi aruncat la deșeuri alături de deșeurile menajere obișnuite.

### Întreținere

- Pentru lucrări de întreținere sau de service la un produs conectat la unitatea de operare, deconectați de la sursa de alimentare de la rețea și asigurați-vă că nu este posibilă reconectarea neintenționată.
- Piese de schimb sunt puse la dispoziție de compania VELUX. Furnizați informațiile de pe plăcuța de identificare.
- Pentru mai multe detalii tehnice, vă rugăm să contactați compania VELUX, la numerele de telefon prezentate în listă sau pe [www.velux.com](http://www.velux.com).



io-homecontrol® asigură tehnologie radio avansată, sigură și ușor de instalat. Produsele cu marca io-homecontrol® comunică între ele, îmbunătățind confortul, siguranța și reducând pierderile de energie.

[www.io-homecontrol.com](http://www.io-homecontrol.com)

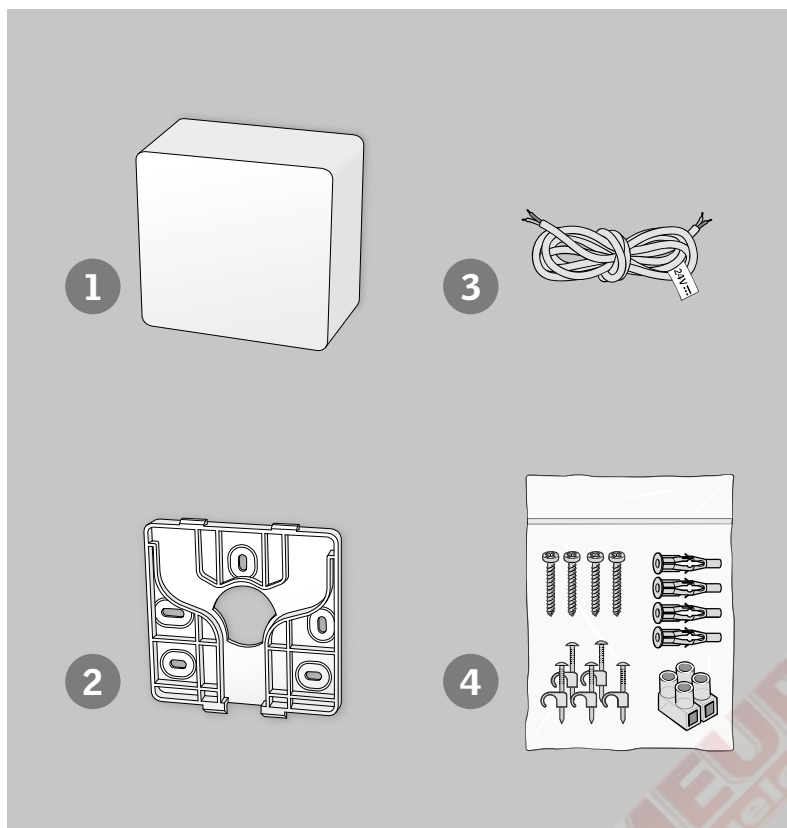

## Conținutul pachetului

- 1 Unitate de operare
- 2 Suport de perete pentru unitatea de operare
- 3 Cablu de conectare între unitatea de operare și produs
- 4 Șuruburi și dibluri pentru unitatea de operare, conector bloc și cleme pentru cablu

## A

### Instalarea unității de operare

1. Montați pe perete suportul de perete pentru unitatea de operare. Se recomandă plasarea unității de operare în camera în care a fost instalat produsul care urmează să fie conectat.  
În cazul în care există unități de operare suplimentare, suporturile de perete trebuie să fie montate la o distanță de cel puțin 11 mm unul față de celălalt.
2. Conectați cablul de conectare la unitatea de operare. **Important:** Polaritatea (+/-) trebuie menținută pe tot parcursul circuitului electric prin produs.
3. Agățați unitatea de operare de suportul de perete.
4. Închideți cu clic capacul unității de operare.

⚠ Instalarea sa în încăperi cu un grad ridicat de umiditate, unde cablurile sunt mascat trebuie să se realizeze conform prevederilor legale naționale (contactați un electrician calificat dacă este cazul).

Unitatea de operare este dotată cu o unitate de comunicație prin frecvență radio și nu va fi funcțională dacă este așezată într-un dulap metalic.

## B

### Cabluri

Duceți cablul de conectare de la unitatea de operare la fereastră. Cablurile pentru ferestrele de mansardă sunt descrise în instrucțiunile pentru cabluri furnizate.

Cablul cu o lungime de 8 m are o secțiune transversală de  $2 \times 0,75 \text{ mm}^2$ . Dacă este necesar, acesta poate fi extins cu până la 12 m utilizând același tip de cablu (lungime maximă totală: 20 m). În cazul în care cablul trebuie să aibă o lungime mai mare de 20 m, cablul furnizat trebuie înlocuit cu unul care să aibă o secțiune transversală de  $2 \times 1,50 \text{ mm}^2$  (lungime maximă totală: 50 m).

### Conectarea produselor la o unitate de operare

În cazul în care conectați mai mult de un produs, treceți cablul printr-o cutie de joncțiune de la care cablurile sunt distribuite la produsele individuale. Cutia de joncțiune trebuie să fie așezată cât mai aproape posibil de produsele care urmează să fie alimentate cu energie electrică.

### Conectarea produselor la unități de operare suplimentare

Dacă instalați mai mult de o unitate de operare, utilizați un cablu separat cu 2 conductoare pentru fiecare unitate de operare. Nu utilizați cabluri cu mai multe conductoare, deoarece acestea pot perturba semnalele dintre unitățile de operare și produsele conectate.

### Important

Polaritatea (+/-) trebuie menținută pe tot parcursul circuitului electric prin produs.

## C

### Utilizarea produsului

Produsul care trebuie alimentat cu energie electrică trebuie montat la fereastră și conectat la unitatea de operare.

Pentru a putea utiliza produsul, trebuie urmați următorii trei pași:

1. Conectați unitatea de operare la sursa de alimentare de la rețea.
2. Introduceți bateriile în întrerupătorul de perete primit împreună cu produsul care trebuie alimentat.
3. Apăsăți pe săgeata în jos pentru a finaliza instalarea.

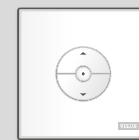

[www.velux.com/integrasupport](http://www.velux.com/integrasupport)



## Resetarea

Produsele conectate pot fi resetate prin înlăturarea capacului unității de operare și apăsarea pe butonul RESET timp de cel puțin 5 secunde.

În timpul resetării, conexiunea dintre produsul alimentat de la rețea și întrerupătorul de perete KLI 310/311/312/313 este ștearsă și este necesară o nouă asociere a celor două produse. Pentru îndrumări suplimentare, consultați [velux.com/integra-support](http://velux.com/integra-support).

**Notă:** Produsele conectate vor rula ușor înainte și înapoi în ordine aleatoare pentru a indica faptul că sunt gata de înregistrare.

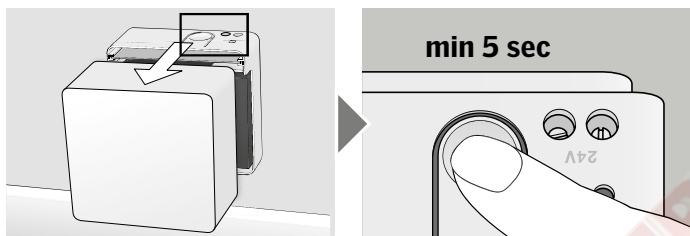

## Declarație de conformitate

Prin prezenta, declarăm că unitatea de operare VELUX INTEGRA® KUX 110 (3UC B02)

- respectă normele formulate în Directiva 2014/53/UE privind echipamentele radio și
- a fost produsă în conformitate cu standardele armonizate EN 61558-2-16(2009), EN 61558-1(2005)+A1(2009), EN 60335-1(2012), EN 62233(2008), EN 300220-2 v2.4.1, EN 301489-1 v1.9.2, EN 301489-3 v1.6.1, EN 55014-1(2006)+A1(2009)+A2(2011), EN 55014-2(1997)+A1(2001)+A2(2008) și EN 55024(2010).

Când unitatea de operare menționată anterior este conectată la un motor electric VELUX INTEGRA® sau la un alt motor VELUX INTEGRA® instalat într-o fereastră VELUX, în conformitate cu instrucțiunile și cerințele, întregul sistem respectă cerințele esențiale ale Directivelor 2006/42/CE, 2014/35/UE, 2014/30/UE și 2014/53/UE ale Parlamentului European și Consiliului.

VELUX A/S: .....  
(Jens Aksel Thomsen, Market Approval)

Ådalsvej 99, DK-2970 Hørsholm..... 13.12.2017.....

CE DoC 940403-02

MEURER  
Bauelemente

Original  
Ersatzteile  
© www.meurer-shop.de

## Содержание

Важная информация	193-194
Комплект поставки	195
Установка блока питания	196
Проводка	197
Эксплуатация продукта	198
Возврат к исходным установкам	199
Декларация соответствия	200

## Важная информация

Перед установкой внимательно прочтите это руководство. Сохраните это руководство для справки в дальнейшем и ознакомьте с ним каждого нового пользователя.

### Техника безопасности

- Блок питания KUX 110 может использоваться лицами (в возрасте 8 лет и старше), которые обладают соответствующим опытом и знаниями, получили инструкции по его безопасному использованию и понимают, какие опасности связаны с его использованием. Не допускается выполнение чистки и пользовательского ухода детьми без присмотра взрослых.
- Не позволяйте детям играть с блоком питания.
- При повреждении сетевого кабеля его замена должна осуществляться только квалифицированным персоналом в соответствии с местными правилами.
- Если возникнет необходимость в ремонте или регулировке компонентов, отсоедините их от источника питания и исключите возможность случайного подсоединения.
- Не накрывайте ничем блок питания (макс. окружающая температура: 50 °C).

### Изделие

- Блок питания был разработан для использования с оригинальными изделиями VELUX. Подключение к изделиям других производителей может вызвать повреждение или неисправность.
- Блок питания совместим с изделиями, имеющими логотип io-homecontrol®.
- Диапазон радиочастот: 868 МГц.
- Продукты, помеченные перечеркнутым изображением мусорного контейнера, относятся к электрооборудованию или электронному оборудованию и содержат опасные материалы,

компоненты и вещества. Перечеркнутое изображение мусорного контейнера указывает на то, что электрооборудование и электронное оборудование запрещено утилизировать вместе с бытовыми отходами. Его необходимо собирать отдельно на станциях переработки или других объектах по сбору мусора либо забирать непосредственно из жилых домов, чтобы расширить возможности переработки, утилизации и повторного использования отходов электрооборудования и электронного оборудования. Сортируя электрооборудование и электронное оборудование с этим знаком, вы вносите вклад в уменьшение объема сжигаемых и захороняемых отходов, а также снижаете отрицательное влияние на здоровье человека и состояние окружающей среды. Для получения дополнительных сведений обратитесь в технический департамент местных органов управления или в компанию по продажам компании VELUX.

- Упаковочные материалы можно выбросить вместе с обычными бытовыми отходами.

### Уход

- Отключите источник питания, прежде чем выполнять любые операции по уходу или ремонту на устройстве, подключенном к блоку питания. Убедитесь, что случайное подключение к сети невозможно.
- Запчасти к оборудованию можно заказать в торговой компании VELUX. При этом необходимо предоставлять данные, указанные на маркировочной табличке.
- Со всеми техническими вопросами обращайтесь в торговую компанию VELUX по указанным телефонам или заходите на сайт [www.velux.com](http://www.velux.com).



io-homecontrol® предлагает передовую и надежную радиочастотную технику, удобную в установке и эксплуатации. Устройства с маркировкой io-homecontrol® легко коммутируются друг с другом, обеспечивая пользователям повышенный комфорт, безопасность и экономию энергии.

[www.io-homecontrol.com](http://www.io-homecontrol.com)



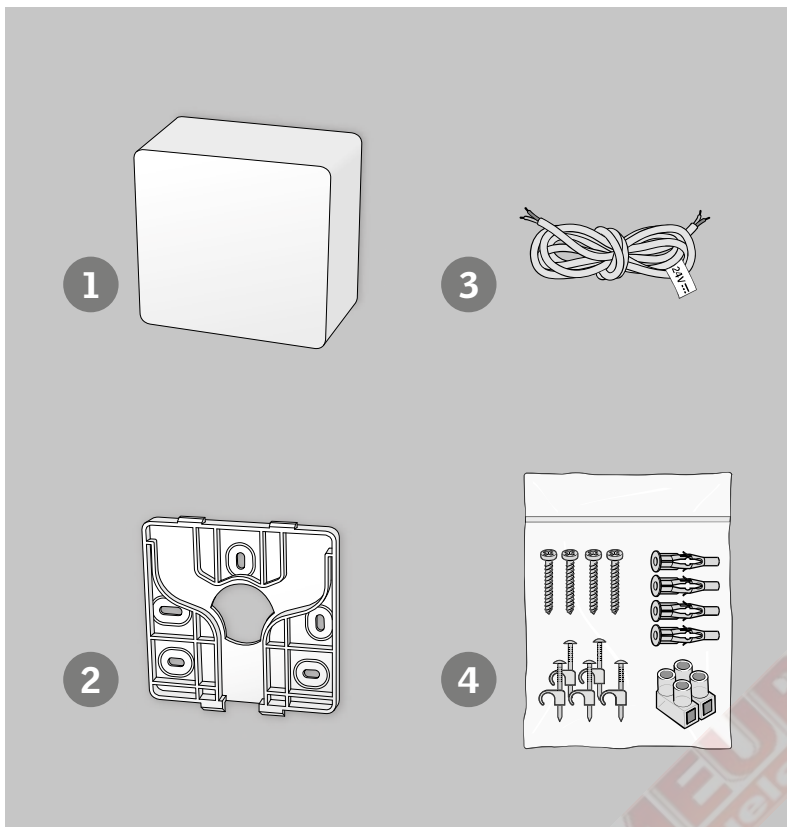

## Комплект поставки

- 1 Блок питания
- 2 Кронштейн для настенного крепления блока питания
- 3 Подключение кабеля между блоком питания и устройством
- 4 Шурупы и дюбели для блока питания, блочный разъем и зажимы для крепления кабеля

## A

### Установка блока питания

1. Установите на стене кронштейн для настенного крепления блока питания. Рекомендуется устанавливать блок питания в той же комнате, в которой установлены подключаемые устройства.  
При наличии дополнительных блоков питания необходимо размещать кронштейны на расстоянии как минимум 11 мм друг от друга.
2. Подключите к блоку питания соединительный кабель.  
**Важно!** Следите за соблюдением полярности (+/-) при подключении всех компонентов изделия.
3. Подвесьте блок питания на кронштейн.
4. Защелкните крышку блока питания.

⚠ Монтаж в помещениях с высокой влажностью воздуха и скрытой проводкой должен соответствовать местным правилам (при необходимости обратитесь к квалифицированному электрику).

Блок питания имеет встроенный радиочастотный блок, который не будет работать при размещении в металлическом шкафу.

## В

### Проводка

Проложите соединительный кабель от блока питания к окну. Проводка для мансардных окон описана в прилагаемых инструкциях по проводке.

Кабель длиной 8 м имеет поперечное сечение  $2 \times 0,75$  мм<sup>2</sup>. При необходимости можно удлинить его с помощью кабеля длиной до 12 м того же типа (макс. общая длина 20 м). Если требуется длина более 20 м, необходимо заменить поставляемый кабель кабелем сечения  $2 \times 1,50$  мм<sup>2</sup> (макс. общая длина 50 м).

### Подключение устройств к блоку питания

При подключении нескольких устройств проведите кабель к распределительной коробке, из которой кабели будут отходить к отдельным устройствам. Распределительную коробку следует размещать как можно ближе к питаемым устройствам.

### Подключение устройств к дополнительным блокам питания

При установке нескольких блоков питания используйте для каждого блока питания отдельный двухжильный кабель. Не используйте многожильные кабели, это может привести к возникновению помех при прохождении сигналов между блоками питания и подключенными устройствами.

### Важно!

Следите за соблюдением полярности (+/-) при подключении всех компонентов изделия.

## С

### Эксплуатация продукта

Питаемое устройство необходимо установить на окно и подключить к блоку питания.

Устройство будет готово к эксплуатации после выполнения следующих трех действий:

1. Подключите блок питания к источнику питания.
2. Вставьте аккумуляторы в настенную кнопку управления, поставляемую вместе с питаемым устройством.
3. Нажмите стрелку «вниз», чтобы завершить установку.

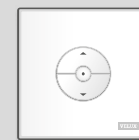

[www.velux.com/integrasupport](http://www.velux.com/integrasupport)



## Возврат к исходным установкам

Подключенные изделия могут быть перезагружены. Для этого нужно, сняв верхнюю крышку блока питания, нажать и удерживать кнопку RESET в течение 5 секунд.

При возврате к исходным установкам подключение между устройством, питаемым от источника электропитания, и настенной кнопкой управления KLI 310/311/312/313 удаляется, и необходимо снова выполнить сопряжение двух устройств. См. дополнительные инструкции на сайте [velux.com/integrasupport](http://velux.com/integrasupport).

**Примечание.** Подключенные компоненты совершат в произвольном порядке несколько возвратно-поступательных движений, что указывает на их готовность к регистрации.

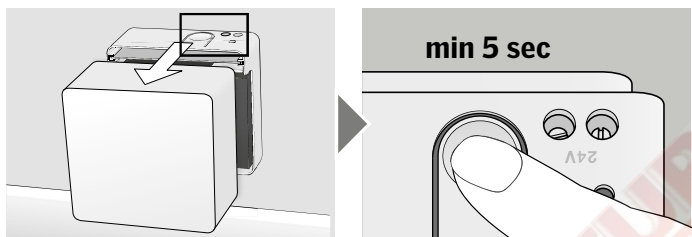

## Декларация соответствия

Нижеследующим мы заявляем, что блок питания VELUX INTEGRA® KUX 110 (3UC B02)

- отвечает требованиям Директивы по радиооборудованию (Radio Equipment Directive 2014/53/EU) и
- произведена в соответствии с согласованными стандартами EN 61558-2-16(2009), EN 61558-1(2005)+A1(2009), EN 60335-1(2012), EN 62233(2008), EN 300220-2 v2.4.1, EN 301489-1 v1.9.2, EN 301489-3 v1.6.1, EN 55014-1(2006)+A1(2009)+A2(2011), EN 55014-2(1997)+A1(2001)+A2(2008) и EN 55024(2010).

Когда вышеупомянутый блок питания подключается к электроприводу VELUX INTEGRA® или другому двигателю VELUX INTEGRA®, установленному на окне VELUX в соответствии с инструкциями и требованиями, вся система считается соответствующей основным требованиям Директив Европейского Парламента и Совета 2006/42/EC, 2014/35/EU, 2014/30/EU и 2014/53/EU.

VELUX A/S: .....  
(Jens Aksel Thomsen, Market Approval)

Ådalsvej 99, DK-2970 Hørsholm..... 13.12.2017.....

CE DoC 940403-02

MEURER  
Bauelemente

Original  
Ersatzteile  
© www.meurer-shop.de

## Vsebina

Pomembne informacije	203-204
Vsebina pakiranja	205
Vgradnja napajalne enote	206
Napeljava	207
Upravljanje izdelka	208
Ponastavitev	209
Izjava o skladnosti	210

## Pomembne informacije

Pred vgradnjo pozorno preberite navodila. Shranite ta navodila za kasnejše potrebe in jih predajte morebitnemu novemu lastniku.

### Varnost

- Napajalno enoto KUX 110 lahko uporabljajo osebe (starejše od 8 let), ki so primerno izkušene in imajo ustrezno znanje, če so bile poučene o varni uporabi izdelka in so seznanjene z morebitnimi nevarnostmi. Čiščenja in vzdrževanja ne smejo opravljati otroci brez nadzora.
- Otroci se ne smejo igrati z napajalno enoto.
- Če je električni priključni kabel poškodovan, ga mora zamenjati usposobljena oseba v skladu s predpisi.
- Če so potrebna popravila ali prilagoditve, izdelek odklopite iz električnega napajanja in poskrbite, da ga ni mogoče nehote ponovno priključiti.
- Napajalne enote se ne sme pokrivati (najvišja temperatura okolja: 50 °C).

### Izdelek

- Napajalna enota je zasnovana za uporabo z originalnimi izdelki VELUX. V kombinaciji z drugimi izdelki škoda ali napake niso izključene.
- Napajalna enota je povezljiva z izdelki, označenimi z logotipom io-homecontrol®.
- Frekvenčni pas radijskega signala: 868 MHz.
- Izdelki, označeni s prečrtanim zabojnikom na kolesih, se štejejo za električno in elektronsko opremo ter vsebujejo nevarne materiale, sestavne dele in snovi. Prečrtan zabojnik na kolesih označuje, da odpadne električne in elektronske opreme ni dovoljeno odlagati skupaj z gospodinjskimi odpadki. Zbirati jo je treba ločeno v zbirnih centrih za recikliranje, na drugih primernih zbirnih mestih ali jo pridobiti neposredno iz gospodinjstev, da se povečajo možnosti recikliranja,

vnovične uporabe in izkoriščanja odpadkov električne in elektronske opreme. Z razvrščanjem izdelkov električne in elektronske opreme s tem simbolom prispevate k zmanjšanju količine sežganih ali zakopanih odpadkov in zmanjšate negativne vplive na zdravje ljudi in okolje. Dodatne informacije so na voljo pri tehničnem sektorju lokalne skupnosti ali podjetju VELUX.

- Embalažo lahko odvržete med gospodinjske odpadke.

### Vzdrževanje

- Preden se lotite vzdrževalnih del ali popravil na izdelku, povezanem z napajalno enoto, odklopite izdelek iz električnega napajanja in poskrbite, da ga ni mogoče nehote ponovno priklopiti.
- Nadomestni deli so na voljo v vašem prodajnem podjetju VELUX. Pri naročilu navedite podatke z nalepke s podatki.
- S tehničnimi vprašanji se obrnite na predstavništvo podjetja VELUX. Kontaktne podatke najdete na seznamu ali na [www.velux.com](http://www.velux.com).



io-homecontrol® zagotavlja napredno in varno radijsko tehnologijo ter enostavno montažo lete. Izdelki z nalepko io-homecontrol® so komunikacijsko usklajeni, kar izboljša udobje, varnost in prihranek energije.

[www.io-homecontrol.com](http://www.io-homecontrol.com)

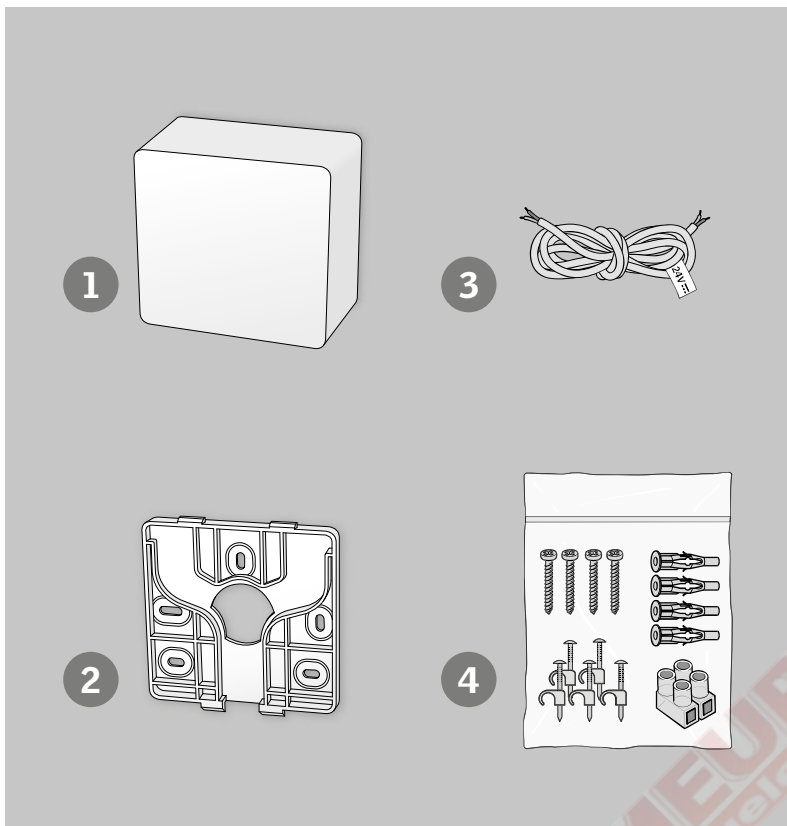

## Vsebina pakiranja

- 1 Napajalna enota
- 2 Stenski nosilec za napajalno enoto
- 3 Povezovalni kabel med napajalno enoto in izdelkom
- 4 Vijaki in vložki za vijake za napajalno enoto, priključna sponka in nosilci kabla

## A

## Vgradnja napajalne enote

1. Na steno namestite stenski nosilec za napajalno enoto. Priporočamo, da napajalno enoto namestite v prostor, kjer je vgrajen izdelek, ki ga želite povezati. V primeru dodatnih napajalnih enot morajo biti stenski nosilci vsaj 11 mm narazen.
2. Povezovalni kabel povežite z napajalno enoto.  
**Pomembno:** Polariteta (+/-) mora biti v izdelku vseskozi enaka.
3. Napajalno enoto pritrдите v stenski nosilec.
4. Pritrdite pokrov napajalne enote, da se zaskoči.

⚠ Vgradnja v prostore z visoko stopnjo vlage in s skrito napeljavo mora biti v skladu z državnimi predpisi (če je potrebno, kontaktirajte kvalificiranega električarja).

Napajalna enota ima vgrajeno enoto RF, zato ne bo delovala v kovinski omarici.

## B

### Napeljava

Povezovalni kabel z napajalne enote povežite z oknom. Napeljava v strešnih oknih je opisana v priloženih navodilih za napeljavo.

Premer 8-metrskega kabla je  $2 \times 0,75 \text{ mm}^2$ . Po potrebi ga lahko podaljšate do 12 m, pri čemer morate uporabiti kabel iste vrste (največja skupna dolžina: 20 m). Če mora biti kabel daljši od 20 m, morate priloženi kabel nadomestiti s kablom, ki ima premer  $2 \times 1,50 \text{ mm}^2$  (največja skupna dolžina: 50 m).

### Priključitev izdelkov na napajalno enoto

Pri priključitvi več kot enega izdelka kabel priključite na razdelilno omarico, od koder kabli potekajo do posameznih izdelkov. Razdelilna omarica mora biti čim bližje izdelkom, ki bodo oskrbovani z energijo.

### Priključitev izdelkov na dodatne napajalne enote

Pri vgradnji več kot ene napajalne enote uporabite ločen dvojedrni kabel za vsako napajalno enoto. Ne uporabite večjedrnih kablov, ker lahko pride do motenj signalov med napajalnimi enotami in priključenimi izdelki.

### Pomembno

Polariteta (+/-) mora biti v izdelku vseskozi enaka.

## C

### Upravljanje izdelka

Izdelek, na katerega želite priključiti napajanje, morate namestiti na okno in priključiti na napajalno enoto.

Za uporabo izdelka izvedite ta postopek:

1. Napajalno enoto priključite na električno omrežje.
2. V stensko stikalo, ki ste ga dobili z izdelkom, ki ga želite napajati, vstavite baterije.
3. Namestitev dokončajte tako, da pritisnete puščico navzdol.

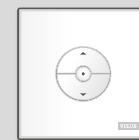

[www.velux.com/integrasupport](http://www.velux.com/integrasupport)



## Ponastavitev

Priključene izdelke je mogoče ponastaviti, tako da odstranite pokrov napajalne enote in pritisnete gumb RESET, ki ga držite najmanj 5 sekund.

Pri ponastavitvi se izbriše povezava med izdelkom, ki se napaja iz električnega omrežja, in stenskim stikalom KLI 310/311/312/313, zato je potrebno novo seznanjanje teh dveh izdelkov. Dodatna navodila so na voljo na [velux.com/integrasupport](http://velux.com/integrasupport).

**Opomba:** Priključeni izdelki se bodo kratek čas naključno premikali naprej in nazaj ter tako opozorili, da so pripravljeni na prijavo.

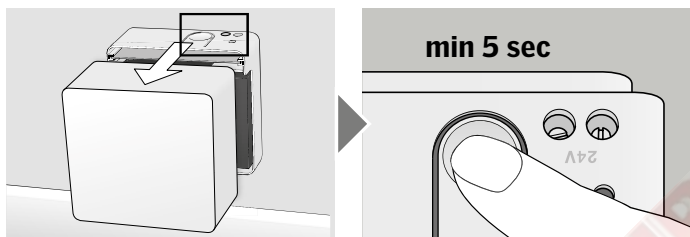

## Izjava o skladnosti

Izjavljamo, da napajalna enota VELUX INTEGRA® KUX 110 (3UC B02)

- ustreza določilom Direktive o radijski opremi 2014/53/EU ter
- je bila izdelana v skladu s poenotenimi standardi EN 61558-2-16(2009), EN 61558-1(2005)+A1(2009), EN 60335-1(2012), EN 62233(2008), EN 300220-2 v2.4.1, EN 301489-1 v1.9.2, EN 301489-3 v1.6.1, EN 55014-1(2006)+A1(2009)+A2(2011), EN 55014-2(1997)+A1(2001)+A2(2008) in EN 55024(2010).

Ko je zgoraj navedena napajalna enota priključena na elektromotor VELUX INTEGRA® ali drug motor VELUX INTEGRA®, montiran v okno VELUX v skladu z navodili in zahtevami, je celoten sistem tako skladen z bistvenimi zahtevami direktiv Evropskega parlamenta in Sveta 2006/42/ES, 2014/35/EU, 2014/30/EU in 2014/53/EU.

VELUX A/S: .....  
(Jens Aksel Thomsen, Market Approval)

Ådalsvej 99, DK-2970 Hørsholm..... 13.12.2017.....

CE DoC 940403-02



MEURER  
Bauelemente  
Original  
Ersatzteile  
© www.meurer-shop.de

## Obsah

Dôležité informácie	213-214
Obsah balenia	215
Montáž ovládacej jednotky	216
Vedenie	217
Obsluha produktu	218
Resetovanie	219
Vyhlásenie o zhode	220

## Dôležité informácie

Pred začatím montáže si pozorne prečítajte návod. Uschovajte návod pre prípadnú budúcu potrebu a odovzdajte ho každému novému používateľovi.

## Bezpečnosť

- Ovládaciu jednotku KUX 110 môžu používať len osoby (staršie než 8 rokov) s dostatočnými skúsenosťami a vedomosťami, ak boli riadne poučené o bezpečnom používaní zariadenia, a ak sú schopné rozoznať hroziace nebezpečenstvo. Čistenie a používateľskú údržbu nesmú vykonávať deti bez dozoru.
- Deti sa nesmú hrať s ovládacou jednotkou.
- Ak je sieťový kábel poškodený, musí ho vymeniť kvalifikovaný odborník v súlade s národnými predpismi.
- V prípade potrebnej opravy/úpravy odpojte zariadenie od napájania zo siete a uistite sa, že nemôže dôjsť k jeho náhodnému zapojeniu.
- Ovládacia jednotka nesmie byť zakrytá (maximálna teplota okolia: 50 °C).

## Produkt

- Ovládacia jednotka je určená na použitie s originálnymi výrobkami značky VELUX. Pripojenie k iným produktom môže spôsobiť poškodenie alebo nesprávne fungovanie.
- Ovládacia jednotka je kompatibilná s produktmi označenými logom io-homecontrol®.
- Pásmo rádiových frekvencií: 868 MHz.
- Výrobky označené preškrtnutým smetným košom s kolieskami sa považujú za elektrické a elektronické zariadenia obsahujúce nebezpečné materiály, súčiastky a látky. Symbol preškrtnutého smetného koša s kolieskami upozorňuje na to, že odpad z elektrického a elektronického zariadenia sa nesmie likvidovať spolu s domovým odpadom. Elektrický

a elektronický odpad sa musí triediť separátne v recyklačných staniciach alebo na iných zberných miestach, prípadne sa musí vyzdvihnúť priamo z domácností, aby sa zvýšila možnosť jeho recyklácie a opätovného použitia. Triedením odpadu z elektrických a elektronických výrobkov s týmto symbolom prispievate k znižovaniu objemu spaľovaného a skládkovaného odpadu a k redukcii negatívneho vplyvu na ľudské zdravie a životné prostredie. Ďalšie informácie môžete získať z miestneho odboru technických služieb alebo od predajcu výrobkov značky VELUX.

- Obal sa môže likvidovať s bežným domácim odpadom.

## Údržba

- Pred vykonávaním údržby alebo servisného zásahu do produktu pripojeného k ovládacej jednotke odpojte napájanie zo siete a uistite sa, či nemôže dôjsť k jeho náhodnému zapojeniu.
- Náhradné diely sú k dispozícii v predajni spoločnosti VELUX. Prosím, uveďte informácie z výrobného štítku.
- S akýmkoľvek technickými otázkami sa obráťte na spoločnosť VELUX. Pozrite si zoznam telefónnych čísel alebo stránku [www.velux.com](http://www.velux.com).



io-homecontrol® je označenie modernej a bezpečnej rádiových technológií, ktorá sa jednoducho inštaluje. Všetky výrobky s označením io-homecontrol® dokážu navzájom komunikovať, čo prispieva k pohodliu, bezpečnosti a úsporám energie.

[www.io-homecontrol.com](http://www.io-homecontrol.com)

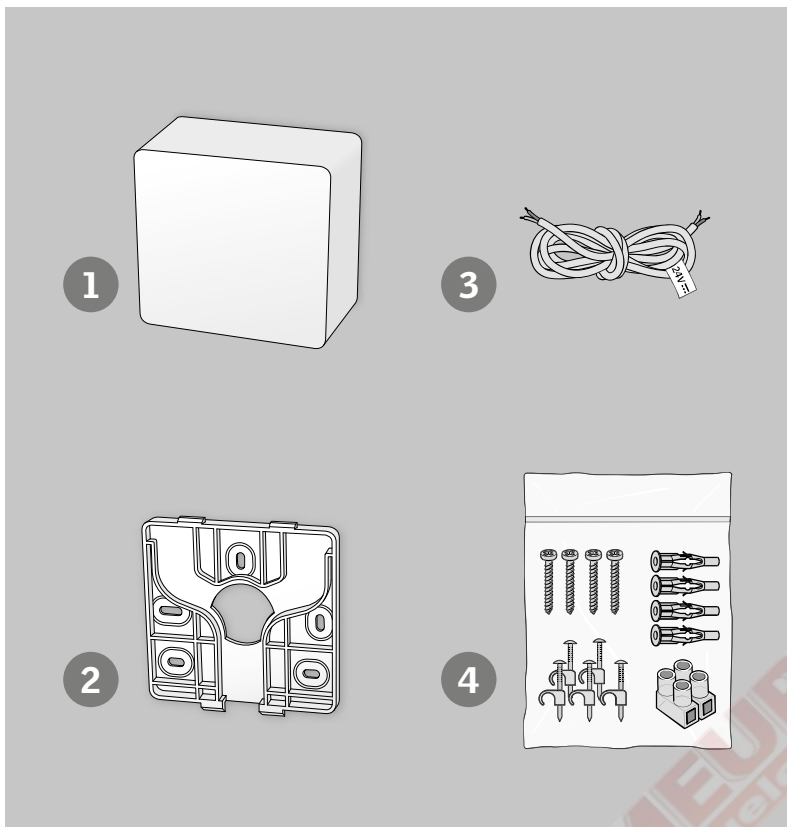

## Obsah balenia

- 1 Ovládacia jednotka
- 2 Závesná konzola pre ovládaciu jednotku
- 3 Spojovací kábel medzi ovládacou jednotkou a produktom
- 4 Skrutky a hmoždinky pre ovládaciu jednotku, svorkovnicu a lanové svorky

## A

## Montáž ovládacej jednotky

1. Namontujte závesnú konzolu pre ovládaciu jednotku na stenu. Odporúčame umiestniť ovládaciu jednotku do miestnosti, kde je nainštalovaný produkt, ktorý chcete pripojiť. V prípade ďalších ovládacích jednotiek musí byť medzi závesnými konzolami medzera aspoň 11 mm.
2. Pripojte spojovací kábel k ovládacej jednotke.  
**Dôležité:** Polarita (+/-) sa musí dodržať v celom produkte.
3. Zaveste ovládaciu jednotku na závesnú konzolu.
4. Zacvaknite kryt na ovládaciu jednotku.

⚠ Montáž v miestnostiach s vysokou hladinou vlhkosti vzduchu a so skrytým vedením musí zodpovedať platným predpisom (v prípade potreby kontaktujte kvalifikovaného elektrikára).

Ovládacia jednotka má zabudovanú rádiofrekvenčnú jednotku a po umiestnení na kovovú skriňu nebude fungovať.

## B

### Vedenie

Spojovací kábel ved'zte z ovládacej jednotky k oknu. Vedenie v strešných oknách je popísané v dodanom návode na montáž kábla.

8 m kábel má prierez kábla  $2 \times 0,75 \text{ mm}^2$ . V prípade potreby sa môže predĺžiť na 12 m pomocou rovnakého typu kábla (max. celková dĺžka: 20 m). Ak potrebujete kábel dlhší ako 20 m, dodaný kábel musíte nahradiť káblom s prierezom kábla  $2 \times 1,50 \text{ mm}^2$  (max. celková dĺžka: 50 m).

### Pripojenie produktov k ovládacej jednotke

Keď pripájate viac ako jeden produkt, kábel ved'zte do spojovacej skrinky, odkiaľ sa potom vedú káble k jednotlivým produktom. Spojovaciú skrinku umiestnite čo najbližšie k produktom, ktoré chcete napájať.

### Pripojenie produktov k ďalším ovládacím jednotkám

Keď inštalujete viac ako jednu ovládaciú jednotku, použite samostatný kábel s 2 jadrami pre každú ovládaciú jednotku. Nepoužívajte viacjadrové káble, pretože signály medzi ovládacími jednotkami a pripojenými produktmi sa môžu rušiť.

### Dôležité

Polarita (+/-) sa musí dodržať v celom produkte.

## C

### Obsluha produktu

Produkt, ktorý chcete napájať, sa musí pripevniť na okno a pripojiť k ovládacej jednotke.

Produkt možno obsluhovať až po vykonaní nasledujúcich troch krokov:

1. Pripojte ovládaciú jednotku k napájaniu zo siete.
2. Vložte batérie do ovládacieho spínača dodaného s produktom, ktorý chcete napájať.
3. Stlačením šípky dole dokončíte montáž.

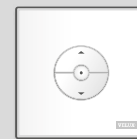

[www.velux.com/integrasupport](http://www.velux.com/integrasupport)



## Resetovanie

Pripojené produkty môžete resetovať odstránením krytu ovládacej jednotky a stlačením tlačidla RESET na minimálne 5 sekúnd.

Pri resetovaní sa odstráni pripojenie medzi produktom napájaným zo siete a ovládacím spínačom KLI 310/311/312/313 a tieto dva produkty je potrebné nanovo spárovať. Ďalšie pokyny nájdete na stránke [velux.com/integrasupport](http://velux.com/integrasupport).

**Poznámka:** Pripojené produkty sa budú chvíľku náhodne pohybovať hore – dolu, čo znamená, že sú pripravené na registráciu.

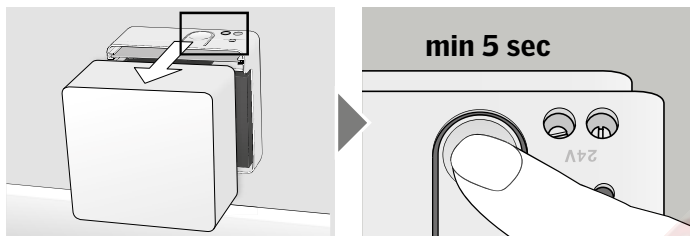

## CE Vyhlásenie o zhode

Týmto vyhlasujeme, že ovládacia jednotka VELUX INTEGRA® KUX 110 (3UC B02)

- je v súlade so smernicou o rádiových zariadeniach 2014/53/EÚ a
- bola vyrobená v súlade s harmonizovanými normami EN 61558-2-16(2009), EN 61558-1(2005)+A1(2009), EN 60335-1(2012), EN 62233(2008), EN 300220-2 v2.4.1, EN 301489-1 v1.9.2, EN 301489-3 v1.6.1, EN 55014-1(2006)+A1(2009)+A2(2011), EN 55014-2(1997)+A1(2001)+A2(2008) a EN 55024(2010).

Pokiaľ je vyššie uvedená ovládacia jednotka pripojená k motoru okna VELUX INTEGRA® alebo inému motoru VELUX INTEGRA® nainštalovanému v okne VELUX v súlade s pokynmi a požiadavkami, celý systém je potom v súlade so základnými požiadavkami smerníc Európskeho parlamentu a Rady 2006/42/ES, 2014/35/EÚ, 2014/30/EÚ a 2014/53/EÚ.

VELUX A/S: .....  
(Jens Aksel Thomsen, Market Approval)

Ådalsvej 99, DK-2970 Hørsholm..... 13.12.2017.....

CE DoC 940403-02

MEURER  
Bauelemente  
Original  
Ersatzteile  
© www.meurer-shop.de

## Sadržaj

Važne informacije	223-224
Sadržaj pakovanja	225
Ugradnja uređaja za elektrifikaciju	226
Kabliranje	227
Rukovanje proizvodom	228
Resetovanje	229
Deklaracija o usaglašenosti	230

## Važne informacije

Pažljivo pročitajte uputstva pre ugradnje. Sačuvajte uputstva za kasniju upotrebu i predajte ih svakom novom korisniku.

### Bezbednost

- Jedinicu za napajanje KUX 110 mogu da koriste osobe (od 8 godina i više) koje imaju dovoljno iskustva i znanja ako su im data uputstva u vezi sa bezbednim korišćenjem uređaja i ako razumeju moguću opasnost. Čišćenje i održavanje ne smeju da obavljaju deca bez nadzora.
- Deca ne smeju da se igraju sa jedinicom za napajanje.
- Ukoliko se ošteti glavni kabl, mora ga zameniti kvalifikovano osoblje u skladu sa državnim propisima.
- Ukoliko je potrebna popravka ili podešavanje, isključite iz dovoda struje i postarajte se da ne može ponovo da se uključi nenamerno.
- Jedinica za napajanje ne sme biti pokrivena (maksimalna temperatura prostorije: 50°C).

### Proizvod

- Jedinica za napajanje je dizajnirana za upotrebu sa originalnim VELUX proizvodima. Povezivanje sa drugim proizvodima može prouzrokovati oštećenje ili kvarove.
- Jedinica za napajanje je kompatibilna sa proizvodima koji imaju io-homecontrol® logo.
- Opseg radio frekvencije: 868 MHz.
- Proizvodi označeni precrtanom kantom za smeće se smatraju električnom i elektronskom opremom i sadrže opasne materijale, komponente i supstance. Precrtana kanta za smeće znači da otpadna električna i elektronska oprema ne sme da se odlaže sa kućnim otpadom. Mora se prikupljati zasebno u objektima za reciklažu ili na drugim mestima za prikupljanje, odnosno preuzimati direktno iz domaćinstava da bi se povećale mogućnosti recikliranja i ponovnog korišćenja otpadne

električne i elektronske opreme. Odvajanjem električnih i elektronskih proizvoda koji imaju ovaj simbol doprinosite smanjenju količine spaljenog ili zakopanog otpada, kao i smanjenju negativog uticaja na ljudsko zdravlje i okolinu. Dodatne informacije potražite u tehničkoj administraciji lokalne opštine ili od VELUX kompanije.

- Pakovanje se može odložiti zajedno sa uobičajenim kućnim otpadom.

### Održavanje

- Isključite dovod struje pre bilo kakvog održavanja ili servisiranja proizvoda povezanih sa jedinicom za napajanje, te se pobrinite da on ne može biti nenamerno uključen.
- Rezervni delovi se mogu nabaviti preko lokalne VELUX kompanije. Navedite podatke sa nazivne pločice.
- Ukoliko imate nekih tehničkih pitanja, molimo kontaktirajte kompaniju VELUX; kontakt telefone možete pronaći na [www.velux.com](http://www.velux.com).



io-homecontrol® pruža naprednu i sigurnu radio tehnologiju koju je lako instalirati. Proizvodi pod markom io-homecontrol® komuniciraju jedni sa drugima, poboljšavajući udobnost, sigurnost i uštedu energije.

[www.io-homecontrol.com](http://www.io-homecontrol.com)

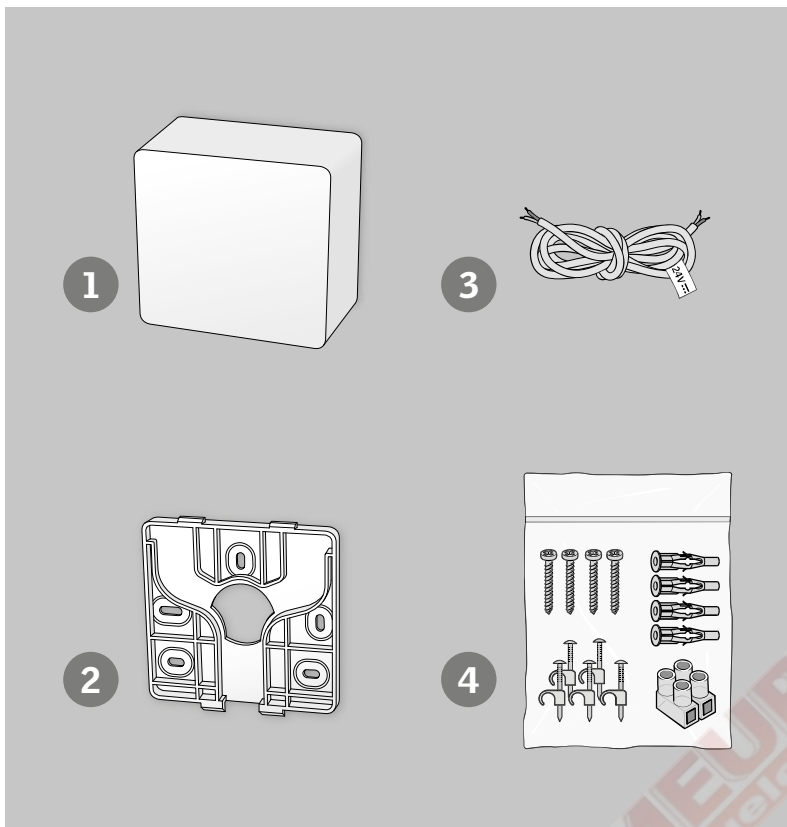

## Sadržaj pakovanja

- 1 Jedinica za napajanje
- 2 Zidni držač jedinice za napajanje
- 3 Kabal za povezivanje između jedinice za napajanje i proizvoda
- 4 Šrafovi i tiplovi za jedinicu za napajanje, konektor bloka i držači kabla

## A

### Ugradnja jedinice za napajanje

1. Postavite zidni držač jedinicu za napajanje na zid. Preporučuje se da se jedinica za napajanje postavi u sobu u kojoj je ugrađen uređaj koji se priključuje.  
Ukoliko ima više jedinica za napajanje, zidni držači moraju da budu udaljeni najmanje 11 mm jedan od drugog.
2. Priključite kabal za povezivanje na jedinicu za napajanje.  
**Važno:** Polaritet (+/-) mora da se održi sve do proizvoda.
3. Okačite jedinicu za napajanje na zidni držač.
4. Pritisnite poklopac na jedinici za napajanje.

⚠ Ugradnja u prostorijama sa visokim nivoom vlažnosti ili sa skrivenim kabliranjem mora biti urađena u skladu sa nacionalnim propisima (kontaktirajte kvalifikovanog električara ukoliko je potrebno).

Jedinica za napajanje ima ugrađeni radio frekventni uređaj i ne može da funkcioniše ako se postavi u metalno kućište.



## B

### Kabliranje

Sprovedite kabal za povezivanje od jedinice za napajanje do prozora. Kabliranje za krovne prozore je opisano u priloženom uputstvu za kabliranje.

Kabal dužine 8 m ima poprečni presek kabla od  $2 \times 0,75 \text{ mm}^2$ . Po potrebi može da se produži do 12 m korišćenjem istog tipa kabla (maksimalna ukupna dužina: 20 m). Ako kabal mora da bude duži od 20 m, priloženi kabal mora da se zameni kablom sa poprečnim presekom od  $2 \times 1,50 \text{ mm}^2$  (maksimalna ukupna dužina: 50 m).

### Povezivanje proizvoda sa jedinicom za napajanje

Kada priključujete više proizvoda, sprovedite kabal do razvodne kutije odakle se kablovi raspoređuju do pojedinačnih proizvoda. Razvodna kutija bi trebalo da se postavi što bliže proizvodima koji će se napajati.

### Povezivanje proizvoda sa dodatnim jedinicama za napajanje

Kada montirate više jedinica za napajanje, koristite poseban dvožični kabal za svaku jedinicu za napajanje. Ne koristite kablove sa više jezgara jer to može da poremeti signale između jedinica za napajanje i povezanih proizvoda.

### Važno

Polaritet (+/-) mora da se održi sve do proizvoda.

## C

### Rukovanje proizvodom

Proizvod kojem je potrebno napajanje mora da se montira na prozor i poveže sa jedinicom za napajanje.

Neophodno je dovršiti sledeća tri koraka da bi se rukovalo proizvodom:

1. Povežite jedinicu za napajanje sa dovodom struje.
2. Ubacite baterije u kontrolni prekidač koji ste dobili uz proizvod kojem je potrebno napajanje.
3. Pritisnite strelicu nadole da biste dovršili montiranje.

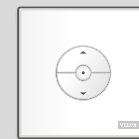

[www.velux.com/integrasupport](http://www.velux.com/integrasupport)



## Resetovanje

Povezani proizvodi mogu da se resetuju uklanjanjem poklopca jedinice za napajanje i pritiskom na dugme RESET u trajanju od najmanje 5 sekundi.

Prilikom resetovanja, veza između proizvoda koji se napaja strujom i kontrolnog prekidača KLI 310/311/312/313 je izbrisana i neophodno je novo uparivanje ova dva proizvoda. Dalje smernice potražite na lokaciji [velux.com/integrasupport](http://velux.com/integrasupport).

**Napomena:** Povezani proizvodi će se na kratko pokrenuti unazad i unapred nasumice da bi označili da su spremni za registraciju.

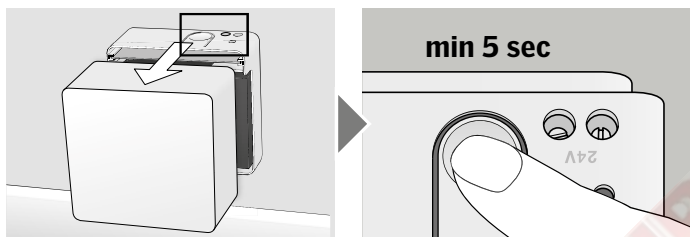

## Deklaracija o usaglašenosti

Ovim izjavljujemo da je VELUX INTEGRA® jedinica za napajanje KUX 110 (3UC B02)

- u skladu sa Direktivom o radio opremi 2014/53/EU i
- proizveden u skladu sa harmonizovanim standardima EN 61558-2-16(2009), EN 61558-1(2005)+A1(2009), EN 60335-1(2012), EN 62233(2008), EN 300220-2 v2.4.1, EN 301489-1 v1.9.2, EN 301489-3 v1.6.1, EN 55014-1(2006)+A1(2009)+A2(2011), EN 55014-2(1997)+A1(2001)+A2(2008) i EN 55024(2010).

Kada se gorepomenuta jedinica za napajanje poveže sa VELUX INTEGRA® operaterom prozora ili drugim VELUX INTEGRA® motorom ugrađenim na VELUX prozoru, u skladu sa instrukcijama i zahtevima, celokupni sistem će tada biti u skladu sa osnovnim zahtevima Direktiva Evropskog parlamenta i Veća 2006/42/EC, 2014/35/EU, 2014/30/EU i 2014/53/EU.

VELUX A/S: .....  
(Jens Aksel Thomsen, Market Approval)

Ådalsvej 99, DK-2970 Hørsholm..... 13.12.2017.....

CE DoC 940403-02

MEURER  
Bauelemente  
Original  
Ersatzteile  
© www.meurer-shop.de

## Sisältö

Tärkeitä tietoja	233-234
Pakkauksen sisältö	235
Virtalähteen asennus	236
Kaapeli	237
Tuotteen käyttö	238
Uudelleen rekisteröinti	239
Vaatimustenmukaisuustodistus	240

## Tärkeitä tietoja

Lue ohjeet tarkkaan ennen asennusta. Säilytä nämä ohjeet myöhempäa tarvetta varten ja anna ne tuotteen uusille käyttäjille.

### Turvallisuus

- KUX 110 -virtalähdettä voivat käyttää (vähintään 8-vuotiaat) henkilöt, joilla on riittävä kokemus ja tietämys, jos heille on annettu ohjeet sen turvallisesta käytöstä ja he ymmärtävät käyttöön liittyvät riskit. Lapset eivät saa ilman valvontaa puhdistaa laitetta tai tehdä sille käyttäjän ylläpitotoimia.
- Lapset eivät saa leikkiä virtalähteellä.
- Valtuutetun sähköasentajan on annettava uusia vaurioitunut verkko-kaapeli kansallisia määräyksiä noudattaen.
- Jos tuotetta tarvitsee korjata tai säätää, irrota se sähköverkosta ja varmista, ettei se voi vahingossa kytkeytyä takaisin verkkoon.
- Virtalähdettä ei saa peittää (ympäristön enimmäislämpötila: 50 °C).

### Tuote

- Virtalähde on suunniteltu toimimaan alkuperäisten VELUX-tuotteiden kanssa. Liittäminen muihin tuotteisiin saattaa aiheuttaa vahinkoja tai virhetoimintoja.
- Virtalähde on yhteensopiva io-homecontrol® -merkillä varustettujen tuotteiden kanssa.
- Radiotaajuus: 868 MHz.
- Tuotteet, jotka on merkitty rastitetun jäteastian symbolilla, ovat sähkö- ja elektroniikkalaitteita ja sisältävät vaarallisia materiaaleja, komponentteja ja aineita. Rastitettu jäteastia tarkoittaa, että sähkö- ja elektroniikkalaiteromua ei saa hävittää tavallisen kotitalousjätteen mukana. Se on toimitettava erikseen jäteasemalle tai keräyspisteeseen tai kerättävä suoraan kotitalouksilta. Tämä parantaa sähkö- ja elektroniikkaromun kierrätyksen, uudelleenkäytön ja hyödyntämisen

mahdollisuuksia. Lajittelemalla tällä symbolilla merkityt sähkö- ja elektroniikkalaitteet vähennät omalta osaltasi poltettavan ja kaato-paikalle menevän jätteen määrää, mikä puolestaan vähentää negatiivisia terveys- ja ympäristövaikutuksia. Lisätietoja saat oman kuntasi jätehuollosta ja VELUX-myyntiorganisaatiolta.

- Pakkaus voidaan hävittää tavallisen kotitalousjätteen mukana.

### Ylläpito

- Irrota virtalähde sähköverkosta ennen siihen kytketyn tuotteen ylläpitoa tai huoltotyötä ja varmista, että se ei voi vahingossa kytkeytyä takaisin verkkoon.
- Varaosia saa ottamalla yhteyttä VELUX-myyntiorganisaatioon. Ilmoita tyyppikilpien tiedot.
- Jos sinulla on teknisiä kysymyksiä, ota yhteyttä paikalliseen VELUX-myyntiorganisaatioon, katso numero oheisesta listasta tai osoitteesta [www.velux.com](http://www.velux.com).



io-homecontrol® perustuu edistykselliseen ja turvalliseen radioteknologiaan, jota on helppo asentaa. io-homecontrol® leimalla varustetut tuotteet ovat toistensa kanssa yhteensopivia, lisäävät mukavuutta, turvallisuutta ja energian säästöä.

[www.io-homecontrol.com](http://www.io-homecontrol.com)

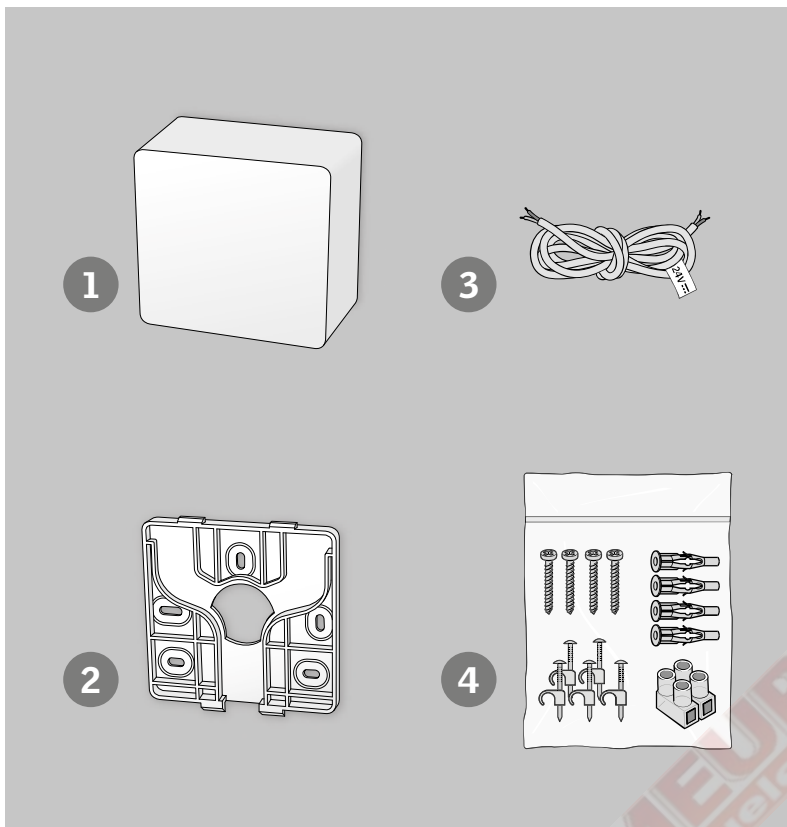

## Pakkauksen sisältö

- 1 Virtalähde
- 2 Virtalähteen seinäpidike
- 3 Kaapelin kytkeminen virtalähteen ja tuotteen välille
- 4 Virtalähteen ruuvit ja muovitulpat, kytkentärima ja kaapelikengät

## A

### Virtalähteen asennus

1. Asenna virtalähteen seinäpidike seinään. On suositeltavaa sijoittaa virtalähde huoneeseen, johon kytkettävä tuote on asennettu.  
Käytettäessä lisävirtalähteitä seinäpidikkeiden pitää olla vähintään 11 mm:n päässä toisistaan.
2. Yhdistä kytkentäkaapeli virtalähteeseen.  
**Tärkeää:** Napaisuus (+/-) pitää säilyttää samana tuotteen asti.
3. Kiinnitä virtalähde seinäpidikkeeseen.
4. Napsauta virtalähteen kansi kiinni.

⚠ Asennus huoneissa, missä on korkea kosteus ja piilossa olevat kaapelit, pitää noudattaa valtakunnallisia määräyksiä (ota tarvittaessa yhteyttä valtuutettuun sähköasentajaan).

Virtalähteessä on sisäinen radiotaajuusyksikkö eikä se toimi sijoitettuna metallikaappiin.

## B

### Kaapeli

Vie kytkentäkaapeli virtalähteestä ikkunaan. Kattoikkunoiden kaapeli kuvataan toimitettujen kaapelien ohjeissa.

8 m pitkän kaapelin poikkileikkaus on 2 x 0,75 mm<sup>2</sup>. Tarvittaessa kaapelia voidaan jatkaa 12 m käyttämällä samaa kaapelityyppiä (enimmäispituus: 20 m). Jos kaapelin pitää olla yli 20 m pitkä, toimitettu kaapeli pitää korvata kaapelilla, jonka poikkileikkaus on 2 x 1,50 mm<sup>2</sup> (enimmäispituus: 50 m).

### Tuotteiden yhdistäminen virtalähteeseen

Kun kytket useamman kuin yhden tuotteen, vie kaapeli kytkentärasiaan paikasta, jossa kaapelit jakautuvat yksittäisiin tuotteisiin. Kytkentärasia on sijoitettava mahdollisimman lähelle tuotteita, joihin virtaa syötetään.

### Tuotteiden yhdistäminen lisävirtalähteisiin

Kun asennat useita virtalähteitä, käytä erillistä kaksijohtimista kaapelia kullekin virtalähteelle. Älä käytä monijohdinkaapeleita, koska silloin virtalähteiden ja kytkettyjen tuotteiden väliset signaalit voivat häiriintyä.

### Tärkeää

Napaisuus (+/-) pitää säilyttää samana tuotteeseen asti.

## C

### Tuotteen käyttö

Tuote, johon virta syötetään, pitää kiinnittää ikkunaan ja kytkeä virtalähteeseen.

Jotta tuotetta voi käyttää, suorita seuraavat kolme vaihetta:

1. Kytke virtalähde pistorasiaan.
2. Asenna paristot seinäkytkimeen, joka toimitettiin tuotteen mukana, jotta se saa virtaa.
3. Paina alanuolta asennuksen päättämiseksi.

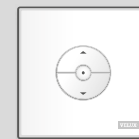

[www.velux.com/integrasupport](http://www.velux.com/integrasupport)



## Uudelleen rekisteröinti

Liitetyt tuotteet voidaan asettaa alkutilaansa irrottamalla virtalähteen kannen ja painamalla RESET-painiketta vähintään 5 sekunnin ajan.

Kun suoritat uudelleen rekisteröinnin, yhteys verkkovirtatuotteen ja seinäkytkimen KLI 310/311/312/313 välillä poistuu ja näiden kahden tuotteen välille pitää muodostaa uusi pariliitos. Katso ohjeet verkko-osoitteessa [velux.com/integrasupport](http://velux.com/integrasupport).

**Huomio:** Liitetyt tuotteet kulkevat lyhyesti edestakaisin satunnaisessa järjestyksessä sen merkiksi, että ne ovat valmiit rekisteröintiä varten.

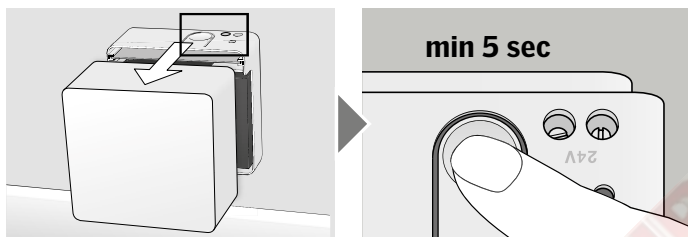

## Vaatimustenmukaisuustodistus

Vakuutamme täten, että VELUX INTEGRA® -virtalähde KUX 110 (3UC B02)

- on radiolaitedirektiivin 2014/53/EU mukainen ja
- on valmistettu yhdenmukaistettujen standardien EN 61558-2-16(2009), EN 61558-1(2005)+A1(2009), EN 60335-1(2012), EN 62233(2008), EN 300220-2 v2.4.1, EN 301489-1 v1.9.2, EN 301489-3 v1.6.1, EN 55014-1(2006)+A1(2009)+A2(2011), EN 55014-2(1997)+A1(2001)+A2(2008) ja EN 55024(2010) mukaisesti.

Kun edellä mainittu virtalähde on kytketty VELUX INTEGRA® -ikkunan moottoriin tai toiseen VELUX-ikkunaan asennettuun VELUX INTEGRA® -moottoriin ohjeiden ja vaatimusten mukaisesti, koko järjestelmä täyttää sen jälkeen keskeisimmät Euroopan parlamentin ja neuvoston direktiivien 2006/42/EY, 2014/35/EU, 2014/30/EU ja 2014/53/EU vaatimukset.

VELUX A/S: .....  
(Jens Aksel Thomsen, Market Approval)

Ådalsvej 99, DK-2970 Hørsholm..... 13.12.2017.....

CE DoC 940403-02

MEURER  
Bauelemente  
Original  
Ersatzteile  
© www.meurer-shop.de

## Innehåll

Viktig information	243-244
Förpackningens innehåll	245
Montering av strömförsörjningsenhet	246
Kabeldragning	247
Manövrering av produkt	248
Nollställning	249
Deklaration om överensstämmelse	250



## Viktig information

Läs noga igenom hela anvisningen före installation. Spara denna anvisning för senare bruk och lämna den vidare till eventuellt nya användare.

## Säkerhet

- Strömförsörjningsenhet KUX 110 kan användas av personer (från 8 år och däröver) med tillräcklig erfarenhet och kunskap, om de har fått instruktioner om hur man använder den på ett säkert sätt, och därmed förstår de medföljande riskerna. Rengöring och underhåll får ej utföras av barn som inte övervakas.
- Barn får inte leka med strömförsörjningsenheten.
- Om nätkabeln är skadad, måste den bytas ut av utbildad personal i enlighet med nationella regler.
- Vid behov av reparation eller justering ska nätspänningen brytas, och det måste säkerställas att den inte oavsiktligt slås på igen.
- Strömförsörjningsenheten får inte täckas över (maximal omgivningstemperatur 50°C).

## Produkt

- Strömförsörjningsenheten har framtagits för att användas ihop med VELUX produkter. Anslutning till andra produkter kan medföra skador eller funktionsstörningar.
- Strömförsörjningsenheten är kompatibel med produkter märkta med io-homecontrol® logon.
- Radiofrekvensband: 868 MHz.
- Produkter som är märkta med överkryssad soptunna anses vara elektrisk eller elektronisk utrustning och innehåller farliga material, komponenter och ämnen. Den överkryssade soptunnan symboliserar att avfall från elektrisk eller elektronisk utrustning inte får kasseras tillsammans med hushållsavfall. Det måste samlas separat vid återvinningsstationer eller andra samlingsplatser eller hämtas direkt

från hushållen för att öka möjligheterna att återvinna, återanvända och utnyttja avfall från elektrisk eller elektronisk utrustning. Genom att sortera elektriska och elektroniska produkter med denna symbol bidrar du till att minska volymen av förbränt eller nergrävt avfall och minska eventuella negativa effekter på människors hälsa och miljön. Ytterligare information kan erhållas från kommunens tekniska avdelning eller från ditt VELUX försäljningsbolag.

- Emballaget kan kastas bland de vanliga hushållssoporna.

## Underhåll

- Vid underhåll eller service av en produkt som är ansluten till strömförsörjningsenheten ska nätspänningen brytas, och det måste säkerställas att den inte oavsiktligt slås på igen.
- Reservdelar kan rekvireras från VELUX försäljningsbolag. Var god uppge informationen på typetiketten.
- Eventuella tekniska frågor ställs till ditt VELUX försäljningsbolag, se telefonlista eller [www.velux.com](http://www.velux.com).



io-homecontrol® erbjuder avancerad och säker radioteknologi, som är enkel att installera. Produkter märkta med io-homecontrol® kommunicerar med varandra, vilket ger ökad komfort, säkerhet och energibesparingar.

[www.io-homecontrol.com](http://www.io-homecontrol.com)

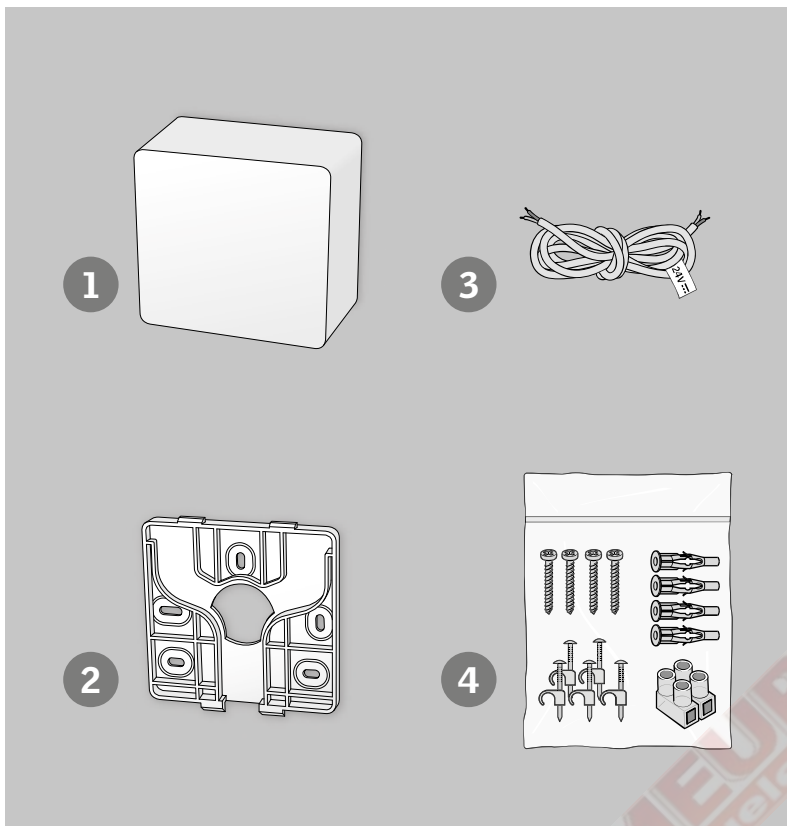

## Förpackningens innehåll

- 1 Strömförsörjningsenhet
- 2 Väggfäste till strömförsörjningsenhet
- 3 Anslutningskabel mellan strömförsörjningsenhet och produkt
- 4 Skruvar och pluggar till strömförsörjningsenhet, kabelgenomföring och ledningshållare

## A

## Montering av strömförsörjningsenhet

1. Montera väggfästet för strömförsörjningsenheten på väggen. Vi rekommenderar att strömförsörjningsenheten placeras i rummet där produkten som ska anslutas har installerats.  
Vid montering av flera strömförsörjningsenheter ska väggfästen monteras med ett avstånd på minimum 11 mm.
2. Koppla anslutningskabeln till strömförsörjningsenheten.  
**Viktigt:** Polariteten (+/-) ska hållas hela vägen fram till produkten.
3. Montera strömförsörjningsenheten på väggfästet.
4. Snäpp fast locket på strömförsörjningsenheten.

⚠ Vid montering i våtrum och vid dold kabeldragning ska gällande regler respekteras (kontakta ev. en elinstallatör).  
Strömförsörjningsenheten innehåller en RF-enhet och fungerar ej i metall- och plåtskåp.

## B

### Kabeldragning

Anslutningskabeln dras från strömförsörjningsenheten till fönstret. Kabeldragning i takfönster är beskrivet i bifogad anvisning för kabeldragning.

Den 8 m långa kabeln har ett tvärsnitt på  $2 \times 0,75 \text{ mm}^2$ . Den kan vid behov förlängas med upp till 12 m av samma kabeltyp (max längd totalt: 20 m). Om kabeln ska vara över 20 meter ska den medlevererade kabeln ersättas med en kabel med tvärsnitt  $2 \times 1,50 \text{ mm}^2$  (max längd totalt: 50 m).

### Anslutning av produkter till en strömförsörjningsenhet

Vid anslutning av fler produkter dras kabeln fram till en fördelningsdosa varpå kabeln fördelas till de respektive produkter. Fördelningsdosan ska placeras så nära produkterna som möjligt.

### Anslutning av produkter till flera strömförsörjningsenheter

Vid flera strömförsörjningsenheter ska det användas en separat 2-ledar kabel till varje strömförsörjningsenhet. Multikablar får ej användas då signalerna mellan strömförsörjningsenheter och de anslutna produkter kan störas.

**Viktigt:** Polariteten (+/-) ska hållas hela vägen fram till produkten.

## C

### Manövrering av produkt

Produkten som ska förses med ström måste vara monterad i takfönstret och ansluten till strömförsörjningsenheten.

Därefter måste följande tre installationssteg utföras för att kunna manövrera produkten:

1. Anslut strömförsörjningsenheten till nätspänning.
2. Sätt i batterierna i väggbrytaren som följde med produkten som ska använda strömförsörjningsenheten.
3. Tryck på pil ner på väggbrytaren för att slutföra installationen.

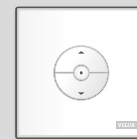

[www.velux.com/integrasupport](http://www.velux.com/integrasupport)



## Nollställning

De anslutna produkterna kan nollställas genom att man tar av locket från strömförsörjningsenheten och trycker på RESET-knappen i minst 5 sekunder.

Vid nollställning raderas kopplingen mellan den strömsatta produkten och väggbrytaren KLI 310/311/312/313 och en ny parning av de två produkterna måste utföras.

Se [velux.com/integrasupport](http://velux.com/integrasupport) för ytterligare information.

**Notera:** De anslutna produkterna kör kortvarigt fram och tillbaka i oregelbunden ordning för att indikera att de är klara för parning.

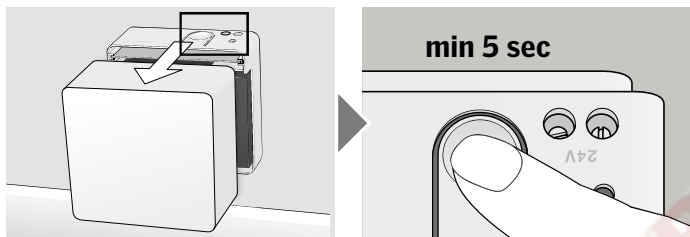

## Deklaration om överensstämmelse

Vi förklarar härmed att VELUX INTEGRA® strömförsörjningsenhet KUX 110 (3UC B02)

- överensstämmer med Radioutrustningsdirektivet 2014/53/EU och
- har tillverkats i överensstämmelse med de harmoniserade standarderna  
EN 61558-2-16(2009), EN 61558-1(2005)+A1(2009),  
EN 60335-1(2012), EN 62233(2008), EN 300220-2 v2.4.1,  
EN 301489-1 v1.9.2, EN 301489-3 v1.6.1,  
EN 55014-1(2006)+A1(2009)+A2(2011),  
EN 55014-2(1997)+A1(2001)+A2(2008) och EN 55024(2010).

Då ovanstående strömförsörjningsenhet kopplas till en VELUX INTEGRA® takfönstermotor eller annan VELUX INTEGRA® motor, som är installerad på ett VELUX takfönster enligt instruktioner och krav, överensstämmer hela systemet med de väsentliga kraven i Europaparlamentets och Rådets direktiv 2006/42/EG, 2014/35/EU, 2014/30/EU och 2014/53/EU.

VELUX A/S: .....  
(Jens Aksel Thomsen, Market Approval)

Ådalsvej 99, DK-2970 Hørsholm..... 13.12.2017.....

CE DoC 940403-02

MEURER  
Bauelemente  
Original  
Ersatzteile  
© www.meurer-shop.de

## İçindekiler

Önemli bilgiler	253-254
Paket içerikleri	255
Güç kaynağı ünitesi montajı	256
Kablolama	257
Ürünü çalıştırma	258
Sıfırlama	259
Uygunluk beyanı	260

## Önemli bilgiler

Montaja başlamadan önce talimatları dikkatlice okuyun. Bu talimatları ileride başvurmak üzere saklayın ve yeni kullanıcılara teslim edin.

## Güvenlik

- Bu ünitenin güvenli kullanımı ve yaratabileceği tehlikelerle ilgili talimat verildiyse ve ilişkili tehlikeler anlaşılıyorsa, KUX 110 güç kaynağı ünitesi yeterli tecrübe ve bilgiye sahip (8 yaş ve üzeri) kişilerce kullanılabilir. Temizlik ve kullanıcı bakımı gözetimsiz çocuklar tarafından yapılmamalıdır.
- Çocuklar güç kaynağı ünitesi ile oynamamalıdır.
- Şebeke bağlantı kablosu hasar görürse, ulusal yönetmeliklere uygun olarak kalifiye personel tarafından değiştirilmelidir.
- Tamir edilmesi veya ayarlanması gerekiyorsa, şebeke elektriğini kesin ve yanlışlıkla yeniden bağlanmamasını sağlayın.
- Güç kaynağı ünitesi , kaplanmamalıdır (maksimum çevre sıcaklığı: 50 °C).

## Ürün

- Güç kaynağı ünitesi, orijinal VELUX ürünleriyle kullanılmak üzere tasarlanmıştır. Başka ürünlere bağlanması hasar görmesine veya bozulmasına neden olabilir.
- Güç kaynağı ünitesi, io-homecontrol® logosuna sahip ürünlerle uyumludur.
- Radyo frekans bandı: 868 MHz.
- Üzeri çizili çöp kutusu sembolüyle işaretlenmiş ürünler tehlikeli malzemeler, bileşenler ve maddeler içeren elektrik ve elektronik donanımlardır. Üzeri çizili çöp kutusu sembolü, ev atıklarıyla birlikte atılmaması gereken elektrik ve elektronik donanım atıklarını ifade eder. Bunlar geri dönüşüm istasyonlarında veya diğer toplama alanlarında ayrı olarak toplanmalı ya da elektrik ve elektronik donanım atıklarının

geri dönüşüm, yeniden kullanım ve yararlanım olasılığını artırmak amacıyla doğrudan evlerden alınmalıdır. Bu sembolü taşıyan elektrik ve elektronik donanım ürünlerini ayırarak, bu atıkların yakılmasının veya gömülmesinin azaltılmasına katkıda bulunursunuz. Bu da insan sağlığına ve çevreye verilen zararın azaltılmasını sağlayacaktır. Ek bilgilere, belediyenizin teknik dairesinden veya size en yakın VELUX bayisinden ulaşabilirsiniz.

- Ambalaj, normal evsel atıklarla birlikte imha edilebilir.

## Bakım

- Güç kaynağı ünitesine bağlı ürünlerle ilgili herhangi bir bakım veya servis çalışması gerçekleştirilmeden önce şebeke elektriğini kesin ve bu süre içinde yanlışlıkla tekrar bağlanmaması için gerekli önlemleri alın.
- Yedek parçaları VELUX satış ofisi aracılığıyla temin edebilirsiniz. Lütfen bilgi etiketindeki ürün bilgilerini paylaşın.
- Herhangi bir teknik sorunuz olursa, lütfen VELUX satış ofisi ile irtibata geçin; ilgili telefon numaralarına listeden ulaşabilir veya [www.velux.com](http://www.velux.com) adresini ziyaret edebilirsiniz.



io-homecontrol® tesisi kolay gelişmiş ve güvenli telsiz teknolojisi sağlar. io-homecontrol® etiketli ürünler birbiriyle iletişim kurduklarından rahatlık, güvenlik ve enerji tasarrufu bakımından avantaj sağlarlar.

[www.io-homecontrol.com](http://www.io-homecontrol.com)

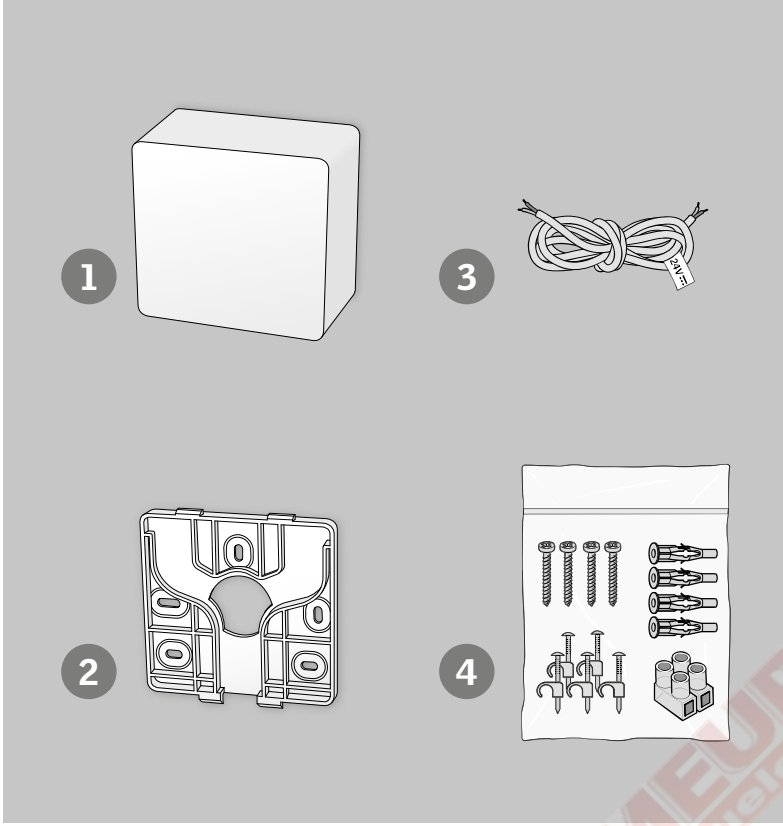

## Paket içerikleri

- 1 Güç kaynağı ünitesi
- 2 Güç kaynağı ünitesi için duvar tutucusu
- 3 Güç kaynağı ünitesi ile ürün arası kablo bağlantısı
- 4 Güç kaynağı ünitesi, blok konnektör ve kablo mandalları için vidalar ve dübeller

A

## Güç kaynağı ünitesinin montajı

1. Güç kaynağı ünitesi için duvar tutucusunu duvara monte edin. Güç kaynağı ünitesinin bağlanacak ürünün monte edileceği odaya konulması tavsiye edilir. İlave enerji dağıtıcı ünite monte edilecek olması durumunda, duvar tutucuları arasında en az 11 mm aralık olmalıdır.
2. Bağlantı kablosunu enerji dağıtıcı üniteye bağlayın.  
**Önemli:** Ürünün tümünde (+/-) kutuplar gözetilmelidir.
3. Güç kaynağı ünitesini duvar tutucusuna oturtun.
4. Kapağı, enerji dağıtıcı üniteye takın.

⚠ Yüksek nem oranı ve gizli kablolanmanın olduğu odalardaki montajlar ulusal yönetmeliklere uygun olmalıdır (gerekirse kalifiye bir elektrikçiye başvurun).

Güç kaynağı ünitesi dahili RF'ye sahiptir ve metal kabine yerleştirildiğinde çalışmayacaktır.

## B

### Kablolama

Güç kaynağı ünitesinden pencereye bağlantı kablosu çekin. Çatı pencerelerindeki kablolama, birlikte verilen kablolama talimatlarında açıklanmıştır.

8 m uzunluğundaki kablo 2 x 0,75 mm<sup>2</sup>'lik kesite sahiptir. Gerekğinde, aynı kablo tipi kullanılarak kablo uzunluğu 12 m'ye kadar artırılabilir (maks. toplam uzunluk: 20 m). Kablonun 20 m'den daha uzun olması gerekiyorsa, birlikte verilen kablo 2 x 1,50 mm<sup>2</sup>'lik kesiti olan bir kablo ile değiştirilmelidir (maks. toplam uzunluk: 50 m).

### Ürünleri enerji dağıtıcı üniteye bağlama

Birden fazla ürün bağlarken, kabloların ayrı ürünlere dağıtıldığı dağıtım kutusuna kablo çekin. Dağıtım kutusu, güçle beslenecek olan ürünlere mümkün olduğunca yakın konumlandırılmalıdır.

### Ürünleri ek enerji dağıtıcı üniteye bağlama

Birden fazla enerji dağıtıcı ünitenin montajını yaparken, her bir enerji dağıtıcı ünite için ayrı 2 damarlı kablo kullanın. Güç kaynağı ünitesi ile bağlanan ürün arasındaki sinyaller zarar görebileceğinden çok damarlı kablo kullanmayın.

### Önemli

(+/-) kutuplarının ürüne yol boyunca muhafaza edilmesi gerekmektedir.

## C

### Ürünü çalıştırma

Güç verilecek ürün, pencereye takılmış ve güç kaynağı ünitesine bağlanmış olmalıdır.

Ürünü çalıştırmak için, şu üç adım uygulanmalıdır:

1. Güç kaynağını şebeke elektriğine bağlayın.
2. Güç verilecek ürünle birlikte gelen pilleri duvar anahtarına takın.
3. Montajı tamamlamak için aşağı yön tuşuna basın.



[www.velux.com/integrasupport](http://www.velux.com/integrasupport)





## Sıfırlama

Bağlanan ürünler, enerji dağıtıcı ünitenin kapağını çıkarıp RESET düğmesine en az 5 saniye basarak sıfırlanabilir.

Sıfırlama yaparken, şebekeden enerji alan ürün ile KLI 310/311/312/313 duvar anaktarı arasındaki bağlantı kaldırılır ve iki ürünün yeniden eşleştirilmesi gerekir. Ek yardım için, [velux.com/integrasupport](http://velux.com/integrasupport) web sayfasına bakın.

**Not:** Bağlanan ürünler, kaydettirmeye hazır olduklarını belirtmek için kısa süreyle ileriye ve geriye hareket eder.

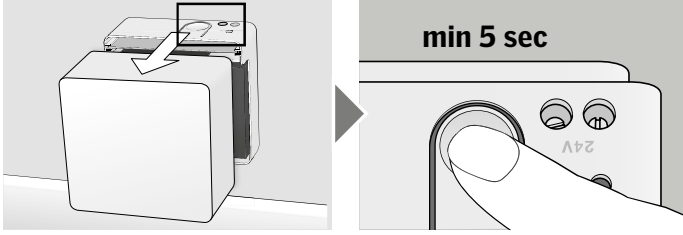

## CE Uygunluk beyanı

İşbu belgeyle, VELUX INTEGRA® KUX 110 (3UC B02) güç kaynağı ünitesinin

- 2014/53/EU sayılı Radyo Ekipmanı Yönetmeliği'ne uygun olduğunu ve
- EN 61558-2-16(2009), EN 61558-1(2005)+A1(2009), EN 60335-1(2012), EN 62233(2008), EN 300220-2 v2.4.1, EN 301489-1 v1.9.2, EN 301489-3 v1.6.1, EN 55014-1(2006)+A1(2009)+A2(2011), EN 55014-2(1997)+A1(2001)+A2(2008) ve EN 55024(2010) uyumlaştırılmış standartlarına uygun olarak imal edildiğini beyan ederiz.

Yukarıda belirtilen güç kaynağı ünitesi talimatlara ve gerekliliklere uygun olarak VELUX çatı penceresindeki VELUX INTEGRA® pencere motoruna veya başka bir VELUX INTEGRA® motoruna bağlandığında sistemin tamamı, Avrupa Parlamentosu ve Konseyi'nin 2006/42/EC, 2014/35/EU, 2014/30/EU ve 2014/53/EU sayılı Yönetmeliklerinin temel gerekliliklerine uygundur.

VELUX A/S: .....  
(Jens Aksel Thomsen, Market Approval)

Ådalsvej 99, DK-2970 Hørsholm..... 13.12.2017.....

CE DoC 940403-02



## **Зміст**

Важлива інформація	263-264
Вміст упаковки	265
Встановлення блока джерела живлення	266
Електропроводка	267
Керування продуктом	268
Скидання параметрів	269
Декларація відповідності	270

## Важлива інформація

Перед встановленням уважно прочитайте інструкції. Зберігайте їх для використання в майбутньому та передавайте новому користувачу.

### Безпека

- Блоком джерела живлення KUX 110 можуть користуватись особи віком від 8 років із достатнім досвідом і знаннями за умови, що вони отримали інструкції стосовно безпечного користування та розуміють супутні ризики. Чищення та обслуговування дітьми без нагляду дорослих забороняється.
- Дітям не можна гратися з блоком джерела живлення.
- Якщо пошкоджено мережевий кабель, його повинен замінити кваліфікований персонал згідно з національними правилами.
- Якщо потрібен ремонт або регулювання, відключіть живлення від мережі й переконайтеся, що його не можна підключити випадково.
- Блок джерела живлення не можна накривати (максимальна температура навколишнього середовища: 50 °C).

### Продукт

- Блок джерела живлення розроблено для використання з оригінальними продуктами VELUX. Підключення до інших продуктів може спричинити пошкодження або несправність.
- Блок джерела живлення сумісний із продуктами з логотипом io-homecontrol®.
- Радіодіапазон: 868 МГц.
- Продукти з позначкою перекресленого сміттевого баку, відносяться до електричного й електронного обладнання і містять небезпечні матеріали, компоненти й речовини. Позначка перекресленого кошика на колесах вказує на те, що електричне й

електронне обладнання потрібно утилізувати окремо від побутових відходів. Їх потрібно передавати спеціальним службам збору й утилізації відходів, щоб розширити можливості подальшої переробки, повторного використання та утилізації електричного й електронного обладнання. Правильна утилізація електричного й електронного обладнання з відповідною позначкою дає змогу зменшити обсяги спалених відходів, а, отже, й негативний вплив на здоров'я людей і навколишнє середовище. Докладну інформацію можна отримати в технічній службі органа місцевого управління або в торгового представника VELUX.

- Упаковку можна утилізувати зі звичайними побутовими відходами.

### Обслуговування

- Перш ніж виконувати сервісні роботи чи обслуговування продукту, підключеного до блока джерела живлення, відключіть живлення від мережі й переконайтеся в неможливості його випадкового підключення на цей час.
- Запасні частини можна придбати в торгового представника VELUX. Надайте дані з паспортної таблички.
- У разі виникнення технічних запитань зверніться до торгового представника VELUX за телефоном зі списку або на сайті [www.velux.com](http://www.velux.com).



io-homecontrol® пропонує сучасні та надійні радіотехнології, що легко встановлюються. Продукти з маркуванням io-homecontrol® поєднуються один з одним для покращення комфорту, безпеки та енергоефективності.

[www.io-homecontrol.com](http://www.io-homecontrol.com)

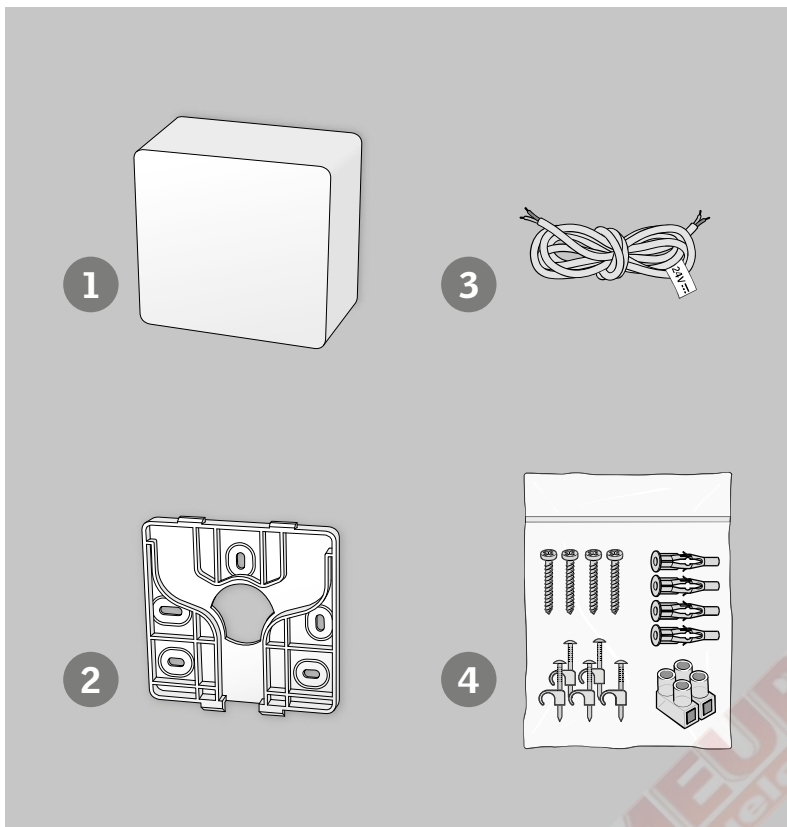

## Вміст упаковки

- 1 Блок джерела живлення
- 2 Настінний кронштейн для блока джерела живлення
- 3 З'єднувальний кабель для підключення продукту до блока джерела живлення
- 4 Гвинти й дюбелі для блока джерела живлення, клемник і зажими для кабелю

## A

### Встановлення блока джерела живлення

1. Встановіть настінний кронштейн для блока джерела живлення на стіні. Рекомендується розташувати блок джерела живлення в кімнаті, у якій встановлено продукт для підключення.  
Якщо встановлюються додаткові блоки джерела живлення, розташуйте настінні кронштейни на відстані принаймні 11 мм один від одного.
2. Підключіть з'єднувальний кабель до блока джерела живлення.  
**Важливо!** Полярність (+/-) на шляху до продукту має лишатися незмінною.
3. Підвісьте блок джерела живлення на настінному кронштейні.
4. Зачиніть кришку на блоці джерела живлення.

⚠ Встановлення в кімнатах із високим рівнем вологості й прихованою проводкою має відповідати національним правилам (за потреби зверніться до кваліфікованого електрика).

Блок джерела живлення має вбудований радіочастотний блок і не працюватиме, якщо помістити його в металеву шафу

## В

### Електропроводка

Проведіть з'єднувальний кабель від блока джерела живлення до вікна. Монтаж електропроводки в мансардних вікнах описано в інструкціях з електропроводки з комплекту.

Кабель довжиною 8 м має переріз  $2 \times 0,75 \text{ мм}^2$ . За потреби його можна подовжити за допомогою кабелю цього ж типу (максимальна загальна довжина: 20 м). Якщо потрібен довший кабель, кабель із комплекту потрібно замінити кабелем із перерізом  $2 \times 1,50 \text{ мм}^2$  (максимальна загальна довжина: 50 м).

### Підключення продуктів до блока джерела живлення

Якщо потрібно підключити більше одного продукту, проведіть кабель до розподільної коробки, з якої кабелі розподіляються по окремих продуктах. Розподільну коробку потрібно розташувати якнайближче до продуктів для живлення.

### Підключення продуктів до додаткових блоків джерела живлення

Використовуйте окремий 2-жильний кабель для кожного блока джерела живлення. Не використовуйте багатожильні кабелі, оскільки сигнали між блоками джерела живлення й підключеними продуктами можуть порушуватись.

### Важливо!

Полярність (+/-) на шляху до продукту має лишатися незмінною.

## С

### Керування продуктом

Продукт для живлення має бути встановлено у вікно й підключено до блока джерела живлення.

Щоб керувати продуктом, виконайте такі три кроки:

1. Підключіть блок джерела живлення до мережі.
2. Вставте батареї в настінний пульт керування з комплекту продукту для живлення.
3. Натисніть стрілку вниз, щоб завершити встановлення.

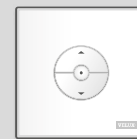

[www.velux.com/integrasupport](http://www.velux.com/integrasupport)



## Скидання параметрів

Щоб скинути параметри підключених продуктів, зніміть кришку блока джерела живлення, натисніть кнопку RESET і утримуйте її принаймні протягом 5 секунд.

Під час скидання параметрів зв'язок між продуктом із живленням від мережі й настінним пультом керування KLI 310/311/312/313 видаляється, і потрібно заново з'єднати два продукти. Додаткові вказівки див. на сайті [velux.com/integrasupport](http://velux.com/integrasupport).

**Примітка:** Підключені продукти на деякий час увімкнуться, а потім знову вимкнуться в довільному порядку. Це означає, що вони готові до реєстрації.

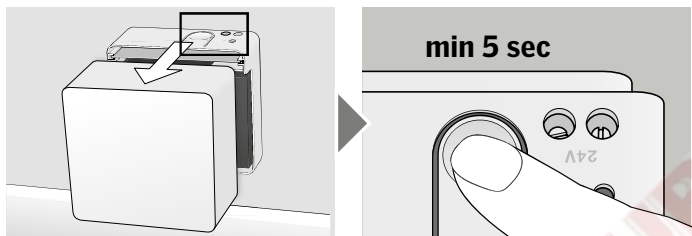

## Декларація відповідності

Цим документом підтверджується, що блок джерела живлення VELUX INTEGRA® KUX 110 (3UC B02)

- відповідає вимогам Директиви про радіоустаткування 2014/53/EU та
- був виготовлений відповідно до узгоджених стандартів EN 61558-2-16(2009), EN 61558-1(2005)+A1(2009), EN 60335-1(2012), EN 62233(2008), EN 300220-2 v2.4.1, EN 301489-1 v1.9.2, EN 301489-3 v1.6.1, EN 55014-1(2006)+A1(2009)+A2(2011), EN 55014-2(1997)+A1(2001)+A2(2008) і EN 55024(2010).

Якщо згаданий вище блок джерела живлення підключено до електромотора для вікна VELUX INTEGRA® або іншого мотора VELUX INTEGRA®, установленного у вікні VELUX, із дотриманням відповідних інструкцій і вимог, уся система загалом вважатиметься такою, що відповідає основним вимогам Директив 2006/42/EC, 2014/35/EU, 2014/30/EU та 2014/53/EU Європейського парламенту й Ради ЄС.

VELUX A/S: .....  
(Jens Aksel Thomsen, Market Approval)

Ådalsvej 99, DK-2970 Hørsholm..... 13.12.2017.....

CE DoC 940403-02







**VELUX®**

<b>AR:</b>	<b>VELUX Argentina S.A.</b> 348 4 639944	<b>IE:</b>	<b>VELUX Company Ltd.</b> 01 848 8775
<b>AT:</b>	<b>VELUX Österreich GmbH</b> 02245/32 3 50	<b>IT:</b>	<b>VELUX Italia s.p.a.</b> 045/6173666
<b>AU:</b>	<b>VELUX Australia Pty. Ltd.</b> 1300 859 856	<b>JP:</b>	<b>VELUX-Japan Ltd.</b> 0570-00-8145
<b>BA:</b>	<b>VELUX Bosna i Hercegovina d.o.o.</b> 033/626 493, 626 494	<b>LT:</b>	<b>VELUX Lietuva, UAB</b> (85) 270 91 01
<b>BE:</b>	<b>VELUX Belgium</b> (010) 42.09.09	<b>LV:</b>	<b>VELUX Latvia SIA</b> 67 27 77 33
<b>BG:</b>	<b>ВЕЛЮКС България ЕООД</b> 02/955 99 30	<b>NL:</b>	<b>VELUX Nederland B.V.</b> 030 - 6 629 629
<b>BY:</b>	<b>Унитарное предприятие</b> "ВЕЛЮКС Мансардные Окна" (017) 329 20 89	<b>NO:</b>	<b>VELUX Norge AS</b> 22 51 06 00
<b>CA:</b>	<b>VELUX Canada Inc.</b> 1 800 88-VELUX (888-3589)	<b>NZ:</b>	<b>VELUX New Zealand Ltd.</b> 0800 650 445
<b>CH:</b>	<b>VELUX Schweiz AG</b> 062 289 44 45	<b>PL:</b>	<b>VELUX Polska Sp. z o.o.</b> (022) 33 77 000 / 33 77 070
<b>CL:</b>	<b>VELUX Chile Limitada</b> 2 953 6789	<b>PT:</b>	<b>VELUX Portugal, Lda</b> 21 880 00 60
<b>CN:</b>	<b>VELUX (CHINA) CO. LTD.</b> 0316-607 27 27	<b>RO:</b>	<b>VELUX România S.R.L.</b> 0-8008-83589
<b>CZ:</b>	<b>VELUX Česká republika, s.r.o.</b> 531 015 511	<b>RS:</b>	<b>VELUX Srbija d.o.o.</b> 011 20 57 500
<b>DE:</b>	<b>VELUX Deutschland GmbH</b> 040 / 54 70 70	<b>RU:</b>	<b>ЗАО ВЕЛЮКС</b> (495) 640 87 20
<b>DK:</b>	<b>VELUX Danmark A/S</b> 45 16 45 16	<b>SE:</b>	<b>VELUX Svenska AB</b> 042/20 83 80
<b>EE:</b>	<b>VELUX Eesti OÜ</b> 621 7790	<b>SI:</b>	<b>VELUX Slovenija d.o.o.</b> 01 724 68 68
<b>ES:</b>	<b>VELUX Spain, S.A.</b> 91 509 71 00	<b>SK:</b>	<b>VELUX Slovensko, s.r.o.</b> (02) 33 000 555
<b>FI:</b>	<b>VELUX Suomi Oy</b> 0207 290 800	<b>TR:</b>	<b>VELUX Çatı Pencereleeri</b> Ticaret Limited Şirketi 0 216 302 54 10
<b>FR:</b>	<b>VELUX France</b> 0821 02 15 15 0,119€ TTC/min	<b>UA:</b>	<b>ТОВ "ВЕЛЮКС Україна"</b> (044) 2916070
<b>GB:</b>	<b>VELUX Company Ltd.</b> 01592 778 225	<b>US:</b>	<b>VELUX America LLC</b> 1-800-88-VELUX
<b>HR:</b>	<b>VELUX Hrvatska d.o.o.</b> 01/5555 444		
<b>HU:</b>	<b>VELUX Magyarország Kft.</b> (06/1) 436-0601		

[www.velux.com](http://www.velux.com)